

PHILIPS

Water Dispenser

ADD5910M



EN User manual 01
IT Manuale d'uso 11
DE Benutzerhandbuch 22
ES Manual del usuario 34

FR Manuel d'utilisation 46
RU Руководство пользователя 58
PL Podręcznik użytkownika 71
CZ Návod k použití 83

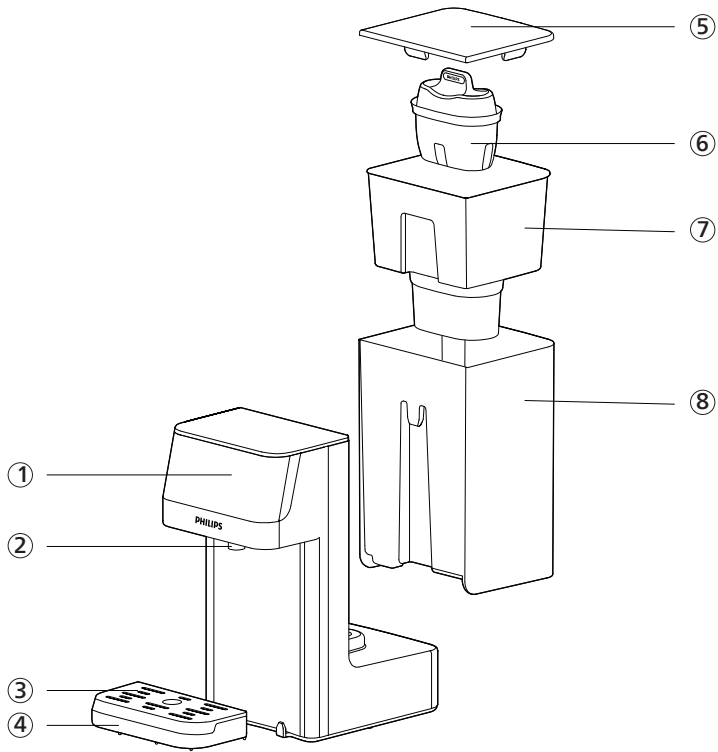

EN

- ① Control panel
- ② Nozzle
- ③ Drip tray plate
- ④ Drip tray
- ⑤ Water tank cover
- ⑥ Filter
- ⑦ Inner water tank
- ⑧ Water tank

IT

- ① Pannello di controllo
- ② Beccuccio
- ③ Griglia della vaschetta raccogliogocce
- ④ Vaschetta raccogliogocce
- ⑤ Coperchio del serbatoio dell'acqua
- ⑥ Filtro
- ⑦ Serbatoio interno dell'acqua
- ⑧ Serbatoio dell'acqua

DE

- ① Bedienfeld
- ② Düse
- ③ Tropfblech
- ④ Tropfschale
- ⑤ Wassertankdeckel
- ⑥ Filter
- ⑦ Innerer Wassertank
- ⑧ Wassertank

ES

- ① Panel de control
- ② Boquilla
- ③ Placa de bandeja de goteo
- ④ Bandeja
- ⑤ Cubierta de depósito de agua
- ⑥ Filtro
- ⑦ Depósito interno de agua
- ⑧ Depósito de agua

FR

- ① Panneau de commande
- ② Buse
- ③ Plaque d'égouttage
- ④ Bac d'égouttage
- ⑤ Couvercle du réservoir d'eau
- ⑥ Filtre
- ⑦ Réservoir d'eau intérieur
- ⑧ Réservoir d'eau

RU

- ① Панель управления
- ② Штуцер
- ③ Крышка поддона
- ④ Поддон для стока воды
- ⑤ Крышка бака
- ⑥ Фильтр
- ⑦ Внутренний бак
- ⑧ Водяной бак

PL

- ① Panel sterowania
- ② Dysza
- ③ Pojemnik na tacę ociekową
- ④ Taca ociekowa
- ⑤ Pokrywa zbiornika na wodę
- ⑥ Filtr
- ⑦ Wewnętrzny zbiornik na wodę
- ⑧ Zbiornik na wodę

CZ

- ① Kontrolní panel
- ② Hubice
- ③ Tácek odkapávací nádoby
- ④ Odkapávací nádoba
- ⑤ Víko nádržky na vodu
- ⑥ Filtr
- ⑦ Vnitřní nádržka na vodu
- ⑧ Nádržka na vodu

1. Important

Necessary precautions must be taken when using electrical appliances, and these include the following:

- Read all instructions carefully before using.
- Install the appliance according to the installation instructions in this user manual.
- Never use the appliance if the power cord or plug are damaged or if the appliance itself is faulty.
- Ensure that the power cord does not come into contact with hot surfaces.
- Never place the appliance body, plug or power cord in water or other liquids. Always wipe it clean with a damp cloth.
- Do not operate the appliance when the water is below the minimal water level to avoid damaging the heating elements.
- Do not store or use this appliance outdoors.
- Do not let the cord hang over the edge of table or counter, and do not place the appliance on hot surface.
- Do not place the appliance on or near any gas or electric burner or inside heated oven.
- Do not put the appliance into a working disinfection cabinet.
- Do not freeze the appliance in the refrigerator.
- Do not lean the appliance or operate it upside down.
- This appliance can be used by children aged from 8 years and above and persons with reduced physical, sensory or mental capacities or lack of experience and knowledge if they have been given supervision or instruction concerning use of the appliance in a safe way and understand the hazards involved.
- Children shall not play with the appliance and user maintenance shall not be made by children without supervision.
- Make sure to operate the appliance when children are under good custody.
- Please ensure the appliance is used on a firm and flat surface out of reach of children, to avoid being overturned in a sudden and result in the scald or hitting injury.
- To protect against a fire, electric shock or other personal injury, do not immerse any part of the appliance in water or other liquid.
- Do not touch the hot surface, water spout when the appliance is operating.
- While the appliance is under working, do not touch or block the steam outlet by hand or other stuff, do not open the water tank lid in a rush, in order to avoid the scald by the hot steam or any other malfunctions.

- To avoid being scalded, it is prohibited to use hand or any parts of your body to feel the temperature or steam when the appliance is being used.
- Do not use the appliance to heat anything other than water. Do not fill above the “max” indication. Do not operate it if water is below minimum.
- Unplug the appliance before cleaning and make sure it is cooled down thoroughly.
- If the power cord is damaged, in order to avoid any hazard, the cord must be replaced by the manufacturer or its service agent or a similar qualified person.
- The power cord could only be replaced by the exclusive power cord if any damages.
- Do not operate the appliance when it is out of order or with malfunctions, and return it to the nearest authorized service agent or manufacturer for examination, repair or replacement, do not try to disassemble it by yourself.
- This appliance is intended to be used in household and similar locations such as:
 - staff kitchen areas in shops, offices and other working environments;
 - farm houses;
 - hotels, motels and other residential type environments;
 - bed and breakfast type environments.
- Warning: misuse may cause injury.
- The heating element surface is subject to residual heat after use.
- Please keep this user manual for future reference.
- This product is intended to filter municipal water only. Do not put water of unknown quality or that has been microbiologically impaired into the product. Use only cold or ambient temperature water. Do not use the appliance for baby food.
- Consume the filtered water within 24 hours.
- Appliance outlet and other items may be hot after using.
- Be cautious of the hot steam when dispensing water $\geq 40^{\circ}\text{C}$.
- Do not move the appliance unless the power is cut off.
- Failure to follow these instructions could cause scalding or damage to the product.
- WARNING: do not locate multiple portable socket-outlets or portable power supplies at the rear of the appliance.
- If only a small amount of water is dispensed, there may be a temperature deviation. We suggest preheating the before use.
- There may be a big water volume or temperature deviation if limescale builds up inside the heating element. Please descale the appliance according to chapter 5.

2. Parts and features

This is an instant heating water dispenser. With instant heating technology, it provides hot water with different temperatures within seconds. Thanks to the Philips Micro X-Clean filter, you can always enjoy the crispy and pure tasting water at home.

Control panel



Tea program

Press to quickly set 100°C, 250ml.



Safety lock

When hot water $\geq 40^{\circ}\text{C}$ is chosen, press to unlock before pressing the dispense button. It can also be used to wake up the appliance when it is under the sleep mode.



Water temperature selection

Press to choose desired water temperature.



Water volume selection

Press to choose desired water volume.



Dispense button

Press to start or stop dispensing.



Cleaning/descale button

Long press for 3 seconds to start the cleaning/descaling process. During cleaning/descaling, press the button to pause, and press it again to restart. Note: the whole descale process is around 10minutes and cannot be cancelled until it is finished.



Descal indicator

Lights up when it is time to descale. Lights off after the descaling process completes.



Water shortage indicator

Lights up when the water in the water tank is below the minimal level. Please refill the water tank.

Filter lifetime indicator

4 grids light up: the filter has a full lifetime.
2 grids light up: the filter has half of the lifetime left.
4 grids flashes: the filter reaches the end of life.



Filter lifetime reset

Long press both buttons for 3 seconds to reset the filter lifetime.

Main technical specifications

Product model	ADD5910M
Filter model	Micro X-Clean: AWP210 (1-pack) AWP211 (3-pack) AWP212 (6-pack)
Rated voltage	220-240V~
Rated frequency	50/60Hz
Rated power consumption	2200W-2600W
Applicable water source	Municipal tap water
Anti-shock level	I
Type of protection	IPX0
Applicable inlet water temperature	5°C-38°C

3. Installation

Before using the appliance for the first time

- Remove all packaging.
- Remove the tank lid and extract the inner water tank and water tank. Wash, rinse and dry them thoroughly.
- Clean the appliance following the first time cleaning instruction in chapter 5.

WARNING: PLEASE DO NOT DISASSEMBLE THIS APPLIANCE BY YOURSELF.
ELECTRIC ELEMENTS WILL BE EXPOSED AND THERE IS A RISK OF ELECTRIC SHOCK.

Positioning of appliance

- Do not install this appliance in a very damp or hot place, or near heat source.
- Place appliance on a flat and even surface.
- Do not use this appliance outdoors. This appliance is only suitable for indoor use.
- **WARNING:** DO NOT INSTALL THIS APPLIANCE IN DIRECT SUNLIGHT.
- Ensure that the ventilation on both sides is never blocked or covered.

4. How to use

Clean the appliance first according to the first time cleaning instruction in chapter 5.

Fill water tank until the water reaches the "MAX" mark; water will flow through the filter at a set rate and it may take some time due to the action of the filter cartridge.

1. Plug in.
2. Place a mug or a glass on drip tray.
3. Select the desired temperature and volume (A-1).
4. Press the safety lock button to unlock the appliance (not applicable for ambient water) (A-2).
5. Press the dispense button to start dispensing (A-3).



A-1

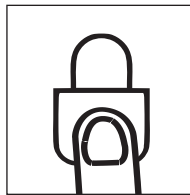

A-2

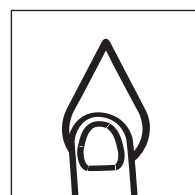

A-3

Note

- The appliance will automatically go to sleep mode if there is no operation within 1 minute. Touch the safety lock button to wake up the appliance.
- Please discard the water in the drip tray when it's full.
- There could be a temperature deviation of $\pm 5^{\circ}\text{C}$. There could be a volume deviation of $\pm 10\%$. The actual temperature and volume depends on the using environment and local tap water quality.

5. Clean and Maintenance

First time cleaning

1. Preparing the filter cartridge
 - Remove the packaging. It is common that there is some powder on the surface of the cartridge. These particles are harmless and can be washed off during the preparation process.
 - Soak the filter cartridge in clean water for 15 minutes. Shake the filter cartridge in water slightly to wash off the carbon powder on the surface.

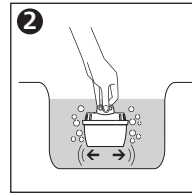
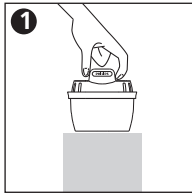

2. Preparing the appliance

- Remove the inner water tank.
- Ensure the seal ring is installed correctly.
- Press the filter cartridge into the the inner water tank. Ensure it is firmly secured (B-1).
- Reinsert the inner water tank into the water tank.
- Fill the water tank with 2L of cold tap water and refit the water tank into the appliance.
- Place the drip tray and drip tray plate in front of the appliance (B-2).
- Place a jug or vessel under the dispense outlet.
- Plug in.
- Dispense ambient water till the water tank is empty.
- Discard the dispensed water. Your appliance is now ready to use.

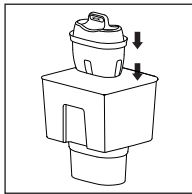

B-1

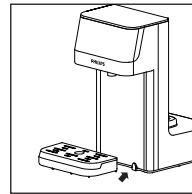

B-2

Routine maintenance

- If the appliance is not used for more than 72 hours, we recommend cleaning it before use.
 - Discard the water in the water tank. Rinse the tank.
 - Refill the water tank with 1L of fresh tap water.
 - Dispense ambient water till the water tank is empty.
 - The appliance is ready to use.
- Wash, rinse and dry the inner water tank, water tank and the tank cover regularly, at least when the filter cartridge is replaced.

- Wash drip tray with soapy water. Rinse all soap away with clean water. Allow the drip tray to air dry.

Note

- Water is a foodstuff. We recommend using the filtered water within 24 hours.
- If the appliance will not be used for an extended period of time (for example, a holiday), we recommend removing the filter and placing it in a sealed plastic bag, and then storing it in the fridge. This will help to maintain the hygiene of the filter. Before using the filter after storage, follow the preparation and installation instructions for use as normal.
- Always switch off and unplug the appliance before cleaning.
- Ensure the appliance is cooled down before cleaning.
- Do not use scouring pads, solvents or abrasives to clean as they may damage the appliance.

Descaling

- The descale Indicator lights up when the appliance requires the descale process.
- For safe and efficient operation of your appliance, it is important to descale regularly.
- Untreated scale deposits prevent the element conducting heat efficiently and may affect its performance.
- Ensure the inner water tank and filter are removed before starting the descale process.

Descal Procedure

1. Remove the filter and the inner water tank.
2. Fill water tank with 2 liters of 4% vinegar solution.
3. Place a 2L container under the dispense nozzle.
4. Long press the descale button for 3 seconds. (C-1)
5. The descale indicator will flash and the appliance will run a descale process. It will take around 5 mins. Caution: dispensed liquids will be hot.
6. When the water shortage indicator lights up, discard the remaining citric acid solution, refill the water tank with fresh tap water to the maximal water level.
7. The appliance will run a cleaning cycle.
8. The descale indicator will turn off once the descaling completes.

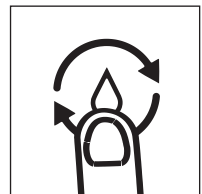

C-1

9. Pull out the nozzle downwards. Rinse it with clean tap water. (C-2)
10. Install the nozzle back. Ensure it is assembled in place. (C-3)
11. Re-insert the filter and inner water tank.
The appliance is ready to use.

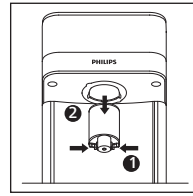

C-2

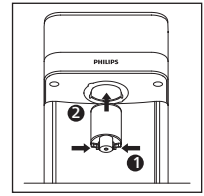

C-3

Note

- During descaling, press the descale button to pause, press it again to restart.
- DO NOT cut off the power during descaling.
- The descale process cannot be cancelled till it is finished.

Replacing the filter cartridge

To ensure the best performance, please change the filter cartridge according to the filter lifetime indicator, or the suggested replacement cycle.

- Please clean and install the filter cartridge according to the first time cleaning instruction above.
- Reset the filter lifetime by long press  and  for 3 seconds.

Model	Suggested Replacement Cycle
AWP210/AWP211/AWP212	After 100 liters or every 30 days, whichever comes first.

Filter lifetime indicator



4 grids light up: the filter has a full lifetime.

2 grids light up: the filter has half of the lifetime left.

4 grids flashes: the filter reaches the end of life.

6. Trouble shooting

Problem	Possible causes	Solutions
The display panel does not light up.	The appliance is in sleep mode.	Touch the safety lock button to wake up the appliance.
	The appliance is not connected to power.	Plug in the power plug. If it does not work, please contact consumer care.
The appliance does not dispense hot water.	The appliance is not connected to power.	Plug in the power plug.
	The water in the water tank is below the minimal water level.	Fill the water tank up to the maximal water level.
	The dispense button is locked.	Press the safety lock button to unlock.
Button/display panel does not respond.	The appliance is not connected to power.	Plug in the power plug.
	The appliance is in sleep mode.	Touch safety lock button to wake up the appliance.
	There is condensed water on the display after dispensing hot water.	Wipe the panel with a dry cloth. If it does not work, please contact consumer care.
Leakage of the water tank	The water tank is not sitting well on the base.	Lift up the water tank and refit it into the appliance. Ensure it is firmly inserted.
	The sealing valve at the bottom of the tank is faulty.	Please contact consumer care.
The appliance does not dispense ambient water.	The appliance is not connected to power.	Plug in the power plug.
	The water in the water tank is below the minimal water level.	Fill the water tank up to the maximal water level.
	The water pump is damaged.	Please contact consumer care.
Unstable water flow.	Limescale builds up in the heating element.	Follow the descaling instruction in chapter 5 to descale.
Slow water flow.	Limescale builds up in the heating element.	Follow the descaling instruction in chapter 5 to descale.
	There is air in the water pump.	Fill the water tank up to the maximal water level.
Water shortage indicator lights up.	The water in the water tank is below the minimal water level.	Fill the water tank up to the maximal water level.
Odd taste of the water.	The appliance is not cleaned thoroughly after descaling.	Follow step 6-9 in chapter 5 descale instruction to clean the appliance.
	The filtered water is not used for a long time.	Discard the remaining water in the water tank and refill with fresh tap water.
	The filter has reached the end of life.	Please replace with a new filter cartridge.

Error Code	What does it mean	Solutions
E1	The inlet water temperature sensor is abnormal.	Please contact consumer care.
E2	The outlet water temperature sensor is abnormal.	Please contact consumer care.
E5	Dry heating alarm	Cut off the power. Contact consumer care.
EU	Display panel malfunction.	Please contact consumer care.

7. Guarantee and service

If you need information or if you have any questions, please visit the Philips website at www.philips.com or contact the consumer care center in your country. If there is no consumer care center in your country, go to the local dealer.

8. Packing list

Water dispenser	x1
Filter cartridge	x1
Drip tray	x1
User manual	x1
Quick start guide	x1



This symbol on the products and accompanying documents means that used electrical and electronic products should not be mixed with general household waste. For proper disposal or treatment, recovery and recycling, please take these products to designated collection points where they will be accepted on a free of charge basis. In some countries you may

be able to return your products to your local retailer upon the purchase of a new product.

Disposing of this product correctly will help you save valuable resources and prevent any possible effects on human health and the environment, which could otherwise arise from inappropriate waste handling.

Please contact your local authority for further details of your nearest collection point for WEEE.

Penalties may be applicable for the incorrect disposal of this product in accordance with national legislation.

1. Importante

Adottare sempre le precauzioni necessarie quando si utilizzano apparecchi elettrici e queste includono quanto segue:

- Leggere attentamente tutte le istruzioni prima dell'uso.
- Installare l'apparecchio seguendo le istruzioni di installazione contenute nel presente manuale d'uso.
- Non utilizzare mai l'apparecchio se il cavo di alimentazione o la spina sono danneggiati o se l'apparecchio è difettoso.
- Assicurarsi che il cavo di alimentazione non entri in contatto con superfici calde.
- Non posizionare mai il corpo dell'apparecchio, la spina o il cavo di alimentazione nell'acqua o in altri liquidi. Pulire sempre con un panno umido.
- Non utilizzare l'apparecchio quando il livello dell'acqua è inferiore al minimo per evitare di danneggiare gli elementi riscaldanti.
- Non conservare o utilizzare questo apparecchio all'aperto.
- Non lasciare che il cavo penda dal bordo del tavolo o del bancone e non posizionare l'apparecchio su una superficie calda.
- Non collocare l'apparecchio sopra o vicino a fornelli a gas o elettrici o all'interno di un forno riscaldato.
- Non collocare l'apparecchio in una cabina di disinfezione funzionante.
- Non congelare l'apparecchio in frigorifero.
- Non inclinare l'apparecchio né azionarlo tenendolo capovolto.
- Questo apparecchio può essere utilizzato da bambini di età pari o superiore a 8 anni e da persone con capacità fisiche, sensoriali o mentali ridotte o con mancanza di esperienza e conoscenza solo se hanno ricevuto la supervisione o le istruzioni relative all'uso dell'apparecchio in modo sicuro comprendendone i pericoli connessi.
- I bambini non devono giocare con l'apparecchio, la manutenzione dell'utente non deve essere effettuata da bambini senza supervisione.
- Assicurarsi di utilizzare l'apparecchio solo se i bambini sono ben sorvegliati.
- Si prega di assicurarsi che l'apparecchio sia utilizzato su una superficie solida e piana, fuori dalla portata dei bambini, per evitare che si rovesci all'improvviso provocando scottature o lesioni da urto.
- Per proteggersi da scariche elettriche o altre lesioni personali, non immergere nessuna parte dell'apparecchio in acqua o altri liquidi.
- Non toccare la superficie calda, il beccuccio dell'acqua quando l'apparecchio è in funzione.

- Quando l'apparecchio è in funzione, non toccare o bloccare lo sbocco del vapore con le mani o con altri oggetti, non aprire bruscamente il coperchio del serbatoio dell'acqua, per evitare scottature causate dal vapore caldo o altri malfunzionamenti.
- Per evitare scottature, è vietato usare la mano o qualsiasi parte del corpo per sentire la temperatura o il vapore durante l'uso dell'apparecchio.
- Non utilizzare l'apparecchio per riscaldare liquidi diversi dall'acqua. Non riempire sopra il livello "max". Non utilizzarlo se il livello dell'acqua è inferiore al minimo.
- Scollegare l'apparecchio prima di pulirlo e assicurarsi che sia ben raffreddato.
- Se il cavo di alimentazione è danneggiato, per evitare qualsiasi rischio far sostituire il cavo dal produttore o dal suo addetto all'assistenza o da una persona di analoga qualifica.
- Il cavo di alimentazione può essere sostituito dall'esclusivo cavo di alimentazione solo in caso di danni.
- Non utilizzare l'apparecchio in caso di guasto o malfunzionamenti e restituirlo al centro assistenza autorizzato o al produttore più vicino per esaminarlo, ripararlo o sostituirlo, non provare a smontarlo autonomamente.
- Questo apparecchio è destinato all'uso in ambienti domestici e simili come:
 - cucine per il personale in negozi, uffici e altri ambienti di lavoro;
 - agriturismi;
 - hotel, motel e altri ambienti di tipo residenziale;
 - ambienti tipo bed and breakfast.
- Attenzione: l'uso improprio può causare lesioni.
- La superficie dell'elemento riscaldante rimanda calda anche dopo l'uso.
- Conservare questo manuale d'uso per riferimenti futuri.
- Questo prodotto è destinato esclusivamente alla filtrazione dell'acqua dell'acquedotto comunale. Non inserire nel prodotto acqua di qualità sconosciuta o che ha subito alterazioni microbiologiche. Usare solo acqua fredda o a temperatura ambiente. Non utilizzare l'apparecchio per alimenti per bambini.
- Consumare l'acqua filtrata entro 24 ore.
- La presa dell'apparecchio e gli altri articoli potrebbero rimanere caldi dopo l'uso.
- Fare attenzione al vapore caldo quando si eroga acqua di temperatura $\geq 40^{\circ}\text{C}$.
- Non spostare l'apparecchio a meno che non venga interrotta l'alimentazione.
- Il mancato rispetto di queste istruzioni potrebbe causare scottature o danni al prodotto.
- **AVVERTENZA:** non collocare più prese portatili o alimentatori portatili sul retro dell'apparecchio.

- L'erogazione di piccole quantità di acqua potrebbe causare una deviazione di temperatura. Si consiglia di preriscaldarla prima dell'uso.
- Potrebbe verificarsi un grande volume d'acqua o una deviazione di temperatura se il calcare si accumula all'interno dell'elemento riscaldante. Si prega di decalcificare l'apparecchio secondo il capitolo 5.

2. Parti e caratteristiche

Questo è un distributore di acqua calda istantaneo. Grazie alla tecnologia di riscaldamento istantaneo, eroga acqua calda a temperature diverse in pochi secondi. Grazie al filtro Philips Micro X-Clean, puoi sempre gustarti dell'acqua dal sapore puro e gustoso a casa tua.

Pannello di controllo



Programma per il tè

Premere per impostare rapidamente 100°C, 250ml.



Blocco di sicurezza

Quando è selezionata l'acqua a $\geq 40^{\circ}\text{C}$, premere per sbloccare prima di premere il pulsante di erogazione. Può essere utilizzato anche per riattivare l'apparecchio dalla modalità stand-by.



Selezione della temperatura dell'acqua

Premere per scegliere la temperatura dell'acqua desiderata.



Selezione del volume dell'acqua

Premere per scegliere il volume dell'acqua desiderato.



Pulsante di erogazione

Premere per avviare o interrompere l'erogazione.



Pulsante di pulizia/decalcificazione

Tenere premuto per 3 secondi per avviare il processo di pulizia/decalcificazione. Durante la pulizia/decalcificazione, premere il pulsante per mettere in pausa e premere di nuovo per riavviare. Nota: l'intero processo di decalcificazione dura circa 10 minuti e non può essere annullato prima del termine.



Indicatore anticalcare

Si accende quando è il momento di decalcificare. Si spegne quando il processo di decalcificazione è completo.



Indicatore di acqua insufficiente

Si accende quando l'acqua nel serbatoio è inferiore al livello minimo. Inserire il serbatoio dell'acqua.



Indicatore di durata del filtro

Si accendono 4 griglie: il filtro è all'inizio della sua durata.

Si accendono 2 griglie: il filtro è a metà della sua durata.

Lampeggiano 4 griglie: il filtro ha esaurito la sua durata.



Reset della durata del filtro

Tenere premuti entrambi i pulsanti per 3 secondi per resettare la durata del filtro.

Specifiche tecniche principali

Modello di prodotto	ADD5910M/05 ADD5910M/10
Modello di filtro	Micro X-Clean: AWP210 (confezione da 1) AWP211 (confezione da 3) AWP212 (confezione da 6)
Tensione nominale	220-240V~
Frequenza nominale	50/60Hz
Consumo energetico nominale	2000W-2400W
Fonte d'acqua applicabile	Acqua di rubinetto dell'acquedotto comunale
Livello anti-shock	I
Grado di protezione	IPX0
Temperatura della valvola di ingresso dell'acqua applicabile	5°C-38°C

3. Installazione

Prima di utilizzare l'apparecchio per la prima volta

- Rimuovere tutto l'imballaggio.
- Rimuovere il coperchio del serbatoio ed estrarre il serbatoio interno dell'acqua e il serbatoio dell'acqua. Lavare, sciacquare e asciugare accuratamente.
- Pulire l'apparecchio seguendo le istruzioni di pulizia per la prima volta riportate nel capitolo 5.

AVVERTENZA: SI PREGA DI NON SMONTARE QUESTO APPARECCHIO AUTONOMAMENTE. GLI ELEMENTI ELETTRICI SARANNO ESPOSTI CON RISCHIO DI SCOSSE ELETTRICHE.

Posizionamento dell'apparecchio

- Non installare questo apparecchio in un luogo molto umido o caldo o vicino a fonti di calore.
- Posizionare l'apparecchio su una superficie piatta e piana.
- Non utilizzare questo apparecchio all'aperto. Questo apparecchio è adatto solo all'uso in ambienti interni.
- **AVVERTENZA: NON INSTALLARE QUESTO APPARECCHIO ALLA LUCE SOLARE DIRETTA.**
- Assicurarsi che la ventilazione su entrambi i lati non sia mai bloccata o coperta.

4. Come usare il prodotto

La prima volta pulire l'apparecchio seguendo le istruzioni di pulizia per la prima volta riportate nel capitolo 5.

Riempire il serbatoio fino a quando l'acqua non raggiunge il segno "MAX"; l'acqua scorrerà attraverso il filtro alla velocità prestabilita e potrebbe richiedere del tempo a causa dell'azione della cartuccia filtro.

1. Collegare.
2. Posizionare una tazza o un bicchiere sulla vaschetta raccogliogocce.
3. Selezionare la temperatura e il volume desiderati (A-1).
4. Premere il pulsante del blocco di sicurezza per sbloccare l'apparecchio (non applicabile all'acqua a temperatura ambiente) (A-2).
5. Premere il pulsante di erogazione per avviare l'erogazione (A-3).



A-1

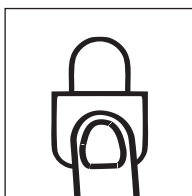

A-2

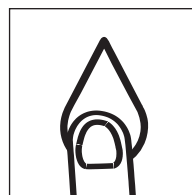

A-3

Nota

- L'apparecchio passa automaticamente alla modalità stand-by se non viene eseguita alcuna operazione entro un minuto. Toccare il pulsante del blocco di sicurezza per riattivare l'apparecchio.

- Si prega di gettare l'acqua nella vaschetta raccogliacqua quando è piena.
- Potrebbe verificarsi una deviazione di temperatura di $\pm 5^{\circ}\text{C}$. Potrebbe verificarsi una deviazione di volume di $\pm 10\%$. La temperatura e il volume effettivi dipendono dall'ambiente in cui si utilizza e dalla qualità dell'acqua del rubinetto locale.

5. Pulizia e manutenzione

Pulizia per la prima volta

1. Preparazione della cartuccia filtro

- Rimuovere l'imballaggio. È normale che ci sia un po' di polvere sulla superficie della cartuccia. Queste particelle sono innocue e possono essere lavate via durante il processo di preparazione.
- Immergere la cartuccia filtro in acqua pulita per 15 minuti. Agitare leggermente la cartuccia filtro nell'acqua per eliminare la polvere di carbone sulla superficie.

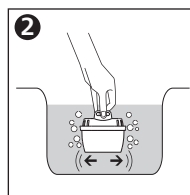
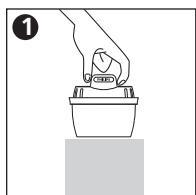

2. Preparazione dell'apparecchio

- Rimuovere il serbatoio interno dell'acqua.
- Assicurarsi che l'anello di tenuta sia installato correttamente.
- Premere la cartuccia filtro nel serbatoio interno dell'acqua. Assicurarsi che sia inserito saldamente (B-1).
- Reinscrivere il serbatoio interno dell'acqua nel serbatoio dell'acqua.
- Riempire il serbatoio con 2 litri di acqua fredda di rubinetto e inserire il serbatoio dell'acqua nell'apparecchio.
- Posizionare la vaschetta raccogliacqua e la piastra della vaschetta raccogliacqua davanti all'apparecchio (B-2).
- Posizionare una caraffa o un recipiente sotto il beccuccio di erogazione.
- Collegare.
- Erogare acqua a temperatura ambiente fino a svuotare il serbatoio dell'acqua.
- Gettare l'acqua erogata. L'apparecchio è ora pronto per l'uso.

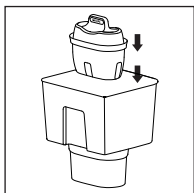

B-1

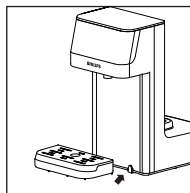

B-2

Manutenzione ordinaria

- Se l'apparecchio non viene utilizzato per più di 72 ore, si consiglia di pulirlo prima dell'uso.
 - Gettare l'acqua nel serbatoio dell'acqua. Risciacquare il serbatoio.
 - Riempire il serbatoio con un litro di acqua di rubinetto fresca.
 - Erogare acqua a temperatura ambiente fino a svuotare il serbatoio dell'acqua.
 - L'apparecchio è pronto all'uso.
- Lavare, sciacquare e asciugare periodicamente il serbatoio interno dell'acqua, il serbatoio dell'acqua e il coperchio del serbatoio, almeno ad ogni cambio della cartuccia filtro.
- Lavare la vaschetta raccogliacqua con acqua saponata. Risciacquare tutto il sapone con acqua pulita. Lasciare asciugare all'aria la vaschetta raccogliacqua

Nota

- L'acqua è un alimento. Si consiglia di utilizzare l'acqua filtrata entro 24 ore.
- Se l'apparecchio non viene utilizzato per un periodo di tempo prolungato (ad esempio durante le vacanze), si consiglia di rimuovere il filtro e riporlo in un sacchetto di plastica sigillato da conservare in frigorifero. Ciò contribuirà a mantenere l'igiene del filtro. Prima di utilizzare il filtro dopo la conservazione, seguire le istruzioni di preparazione e installazione per l'uso come di consueto.
- Spegnerlo e scollegare sempre l'apparecchio prima della pulizia.
- Assicurarsi che l'apparecchio sia raffreddato prima di procedere alla pulizia.
- Non utilizzare spugnette abrasive, solventi o sostanze abrasive per pulire poiché potrebbero danneggiare l'apparecchio.

Decalcificazione

- L'indicatore anticalcare si accende quando l'apparecchio necessita del processo di decalcificazione.
- È importante decalcificare regolarmente per assicurare un funzionamento sicuro ed efficiente dell'apparecchio.
- I depositi di calcare non trattati impediscono all'elemento di condurre il calore in modo efficiente e possono influire sulle sue prestazioni.
- Assicurarsi che il serbatoio interno dell'acqua e il filtro siano rimossi prima di iniziare il processo di decalcificazione.

Procedura di rimozione

1. Rimuovere il filtro e il serbatoio interno dell'acqua.
2. Riempire il serbatoio dell'acqua con 2 litri di soluzione di aceto al 4%.
3. Posizionare il contenitore da 2 litri sotto il beccuccio di erogazione.
4. Tenere premuto il pulsante di decalcificazione per 3 secondi. (C-1)
5. L'indicatore anticalcare lampeggerà e l'apparecchio eseguirà il processo di decalcificazione. Ci vorranno circa 5 minuti.
Attenzione: i liquidi erogati saranno caldi.
6. Quando l'indicatore di acqua insufficiente si accende, gettare la soluzione di acido citrico rimanente, riempire il serbatoio dell'acqua con acqua di rubinetto fresca fino al livello massimo dell'acqua.
7. L'apparecchio eseguirà un ciclo di pulizia.
8. L'indicatore anticalcare si spegne una volta completata la decalcificazione.
9. Estrarre il beccuccio verso il basso. Risciacquare con acqua di rubinetto pulita. (C-2)
10. Reinserrire il beccuccio. Assicurarsi che sia ben inserito al suo posto. (C-3)
11. Reinserrire il filtro e il serbatoio interno dell'acqua. L'apparecchio è pronto all'uso.

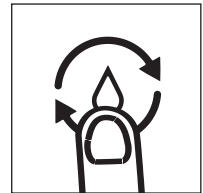

C-1

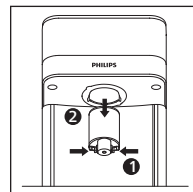

C-2

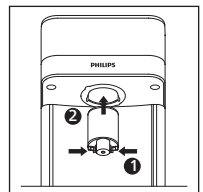



C-3

Nota

- Durante la decalcificazione, premere il pulsante di decalcificazione per mettere in pausa e premerlo di nuovo per riavviare.
- NON scollegare l'alimentazione durante la decalcificazione.
- Il processo di decalcificazione non può essere annullato prima del completamento.

Sostituzione della cartuccia filtro

Per assicurare le migliori prestazioni, si prega di sostituire la cartuccia filtro in base all'indicatore della durata o al ciclo di sostituzione suggerito.

- Si prega di pulire e installare la cartuccia filtro seguendo le istruzioni per la prima pulizia riportate sopra.
- Resettare la durata del filtro tenendo premuto   per 3 secondi.

Modello	Ciclo di sostituzione consigliato
AWP210/AWP211/AWP212	Dopo 100 litri od ogni 30 giorni, a seconda di cosa si verifica per primo.

Indicatore della durata del filtro



Si accendono 4 griglie: il filtro è all'inizio della sua durata.

Si accendono 2 griglie: il filtro è a metà della sua durata.

Lampeggiano 4 griglie: il filtro ha esaurito la sua durata.

6. Risoluzione dei problemi

Problema	Possibili cause	Soluzioni
Il pannello del display non si accende.	L'apparecchio è in modalità stand-by.	Toccare il pulsante del blocco di sicurezza per riattivare l'apparecchio.
	L'apparecchio non è collegato all'alimentazione.	Collegare la spina all'alimentazione. Se non funziona, si prega di contattare l'assistenza clienti.
L'apparecchio non eroga acqua calda.	L'apparecchio non è collegato all'alimentazione.	Collegare la spina all'alimentazione.
	L'acqua nel serbatoio dell'acqua è inferiore al livello minimo.	Riempire il serbatoio dell'acqua fino al livello massimo dell'acqua.
	Il pulsante di erogazione è bloccato.	Premere il pulsante del blocco di sicurezza per sbloccare.
Il pulsante/pannello del display non risponde.	L'apparecchio non è collegato all'alimentazione.	Collegare la spina all'alimentazione.
	L'apparecchio è in modalità stand-by.	Toccare il pulsante del blocco di sicurezza per riattivare l'apparecchio.
	Sul display è presente acqua condensata dopo l'erogazione di acqua calda.	Pulire il pannello con un panno asciutto. Se non funziona, si prega di contattare l'assistenza clienti.

Perdita del serbatoio dell'acqua	Il serbatoio dell'acqua non è posizionato bene sulla base.	Sollevarlo il serbatoio dell'acqua e reinserirlo nell'apparecchio. Assicurarsi che sia inserito fermamente.
	La valvola di tenuta sul fondo del serbatoio è difettosa.	Contattare l'assistenza clienti.
L'apparecchio non eroga acqua a temperatura ambiente.	L'apparecchio non è collegato all'alimentazione.	Collegare la spina all'alimentazione.
	L'acqua nel serbatoio dell'acqua è inferiore al livello minimo.	Riempire il serbatoio dell'acqua fino al livello massimo dell'acqua.
	La pompa dell'acqua è danneggiata.	Contattare l'assistenza clienti.
Flusso d'acqua instabile	Il calcare si accumula nell'elemento riscaldante.	Seguire le istruzioni per la decalcificazione nel capitolo 5 per decalcificare.
Flusso d'acqua lento	Il calcare si accumula nell'elemento riscaldante.	Seguire le istruzioni per la decalcificazione nel capitolo 5 per decalcificare.
	È presente dell'aria nella pompa dell'acqua.	Riempire il serbatoio dell'acqua fino al livello massimo dell'acqua.
L'indicatore d'acqua insufficiente si accende.	L'acqua nel serbatoio dell'acqua è inferiore al livello minimo.	Riempire il serbatoio dell'acqua fino al livello massimo dell'acqua.
L'acqua ha un sapore strano.	L'apparecchio non viene pulito a fondo dopo la decalcificazione.	Pulire l'apparecchio seguendo i passaggi 6-9 del capitolo 5 sulle istruzioni di decalcificazione.
	L'acqua filtrata non viene utilizzata da molto tempo.	Gettare l'acqua rimanente nel serbatoio dell'acqua e riempire con acqua di rubinetto fresca.
	Il filtro ha esaurito la sua durata.	Sostituire con una nuova cartuccia filtro.

Codice di errore	Cosa significa	Soluzioni
E1	Il sensore della temperatura dell'acqua in entrata è anomalo.	Contattare l'assistenza clienti.
E2	Il sensore della temperatura dell'acqua in uscita è anomalo.	Contattare l'assistenza clienti.
E5	Allarme di riscaldamento a secco	Togliere la corrente. Contattare l'assistenza clienti.
EU	Malfunzionamento del pannello del display.	Contattare l'assistenza clienti.

7. Garanzia e assistenza

Per informazioni o domande, visitare il sito web Philips all'indirizzo www.philips.com o contattare il centro assistenza clienti del Paese del cliente. In assenza di un centro di assistenza clienti nel Paese, rivolgersi al rivenditore locale.

8. Contenuto della confezione

Distributore d'acqua	x1
Cartuccia filtro	x1
Vaschetta raccogliacqua	x1
Manuale d'uso	x1
Guida rapida	x1



Questo simbolo sui prodotti e sui documenti di accompagnamento indica che i prodotti elettrici ed elettronici usati non devono essere mescolati con rifiuti domestici generici. Per un corretto smaltimento o trattamento, recupero e riciclaggio, si prega di portare questi prodotti presso i punti di raccolta designati dove saranno accettati gratuitamente. In alcuni paesi è possibile restituire i prodotti al rivenditore locale acquistando un nuovo prodotto. Lo smaltimento corretto di questo prodotto aiuterà a risparmiare risorse preziose e a prevenire eventuali effetti sulla salute umana e sull'ambiente, che potrebbero altrimenti derivare da una gestione inappropriata dei rifiuti. Si prega di contattare l'autorità locale per ulteriori dettagli sul punto di raccolta dei RAEE più vicino. Potrebbero essere previste sanzioni per lo smaltimento errato di questo prodotto in conformità alla legislazione nazionale.

1. Wichtig

Bei der Verwendung von Elektrogeräten sind die erforderlichen Vorsichtsmaßnahmen zu treffen. Diese schließen das Folgende mit ein:

- Lesen Sie vor dem Gebrauch alle Anweisungen sorgfältig durch.
- Installieren Sie das Gerät gemäß den Installierungsanleitungen in dieser Gebrauchsanleitung.
- Verwenden Sie das Gerät niemals, wenn das Netzkabel oder der Stecker beschädigt sind oder das Gerät selbst defekt ist.
- Achten Sie darauf, dass das Netzkabel nicht mit heißen Oberflächen in Berührung kommt.
- Legen Sie den Gerätekörper, den Stecker oder das Netzkabel niemals ins Wasser oder in andere Flüssigkeiten. Wischen Sie sie immer mit einem feuchten Tuch ab.
- Betreiben Sie das Gerät nicht, wenn der Wasserstand unter dem Mindestwasserstand liegt, um eine Beschädigung der Heizelemente zu vermeiden.
- Lagern oder verwenden Sie das Gerät nicht im Freien.
- Lassen Sie das Kabel nicht über die Kante eines Tisches oder einer Theke laufen und stellen Sie das Gerät nicht auf eine heiße Oberfläche.
- Stellen Sie das Gerät nicht auf oder in die Nähe eines Gas- oder Elektrobrenners oder in einen beheizten Ofen.
- Stellen Sie das Gerät nicht in einen sich in Betrieb befindlichen Desinfektionsschrank.
- Kühlen Sie das Gerät nicht im Kühlschrank ab.
- Stellen Sie das Gerät nicht auf den Kopf und betreiben Sie es nicht auf dem Kopf stehend.
- Dieses Gerät kann von Kindern ab 8 Jahren und Personen mit eingeschränkten körperlichen, sensorischen oder geistigen Fähigkeiten oder mangelnder Erfahrung und Kenntnis benutzt werden, wenn diese beaufsichtigt oder in den sicheren Gebrauch des Geräts eingewiesen wurden und die damit verbundenen Gefahren verstehen.
- Kinder dürfen nicht mit dem Gerät spielen, und die Wartung des Geräts darf nicht von Kindern ohne Aufsicht durchgeführt werden.
- Stellen Sie sicher, dass das Gerät nur von Kindern bedient wird, die gut beaufsichtigt werden.
- Achten Sie darauf, dass das Gerät auf einer festen und ebenen Fläche außerhalb der Reichweite von Kindern steht, damit es nicht plötzlich umkippt und es nicht zu Verbrühung oder Stoßverletzungen kommt.
- Tauchen Sie zum Schutz vor Feuer, Stromschlag oder anderen Verletzungen keine Teile des Geräts in Wasser oder andere Flüssigkeiten.

- Berühren Sie nicht die heiße Oberfläche oder den Wasserauslauf, wenn das Gerät in Betrieb ist.
- Berühren oder blockieren Sie den Dampfauslass nicht mit der Hand oder anderen Gegenständen, während das Gerät in Betrieb ist, und öffnen Sie den Wassertankdeckel nicht übereilt, um Verbrühungen durch den heißen Dampf oder andere Fehlfunktionen zu vermeiden.
- Um Verbrühungen zu vermeiden, ist es verboten, mit der Hand oder anderen Körperteilen die Temperatur oder den Dampf zu ertasten, wenn das Gerät in Betrieb ist.
- Verwenden Sie das Gerät nicht, um etwas anderes als Wasser zu erhitzen. Füllen Sie das Wasser nicht über die „Max“-Anzeige hinaus auf. Betreiben Sie das Gerät nicht, wenn der Wasserstand unter dem Minimum liegt.
- Ziehen Sie vor der Reinigung den Netzstecker und vergewissern Sie sich, dass das Gerät gründlich abgekühlt ist.
- Wenn das Netzkabel beschädigt ist, muss es zur Vermeidung von Gefahren durch den Hersteller oder seinen Kundendienst oder eine ähnlich qualifizierte Person ersetzt werden.
- Das Netzkabel darf bei Beschädigung nur durch das Netzkabel des Herstellers ersetzt werden.
- Nehmen Sie das Gerät nicht in Betrieb, wenn es defekt ist oder Fehlfunktionen aufweist, und geben Sie es zur Überprüfung, Reparatur oder zum Austausch an einen autorisierten Kundendienst vor Ort oder den Hersteller zurück. Versuchen Sie nicht, das Gerät selbst zu zerlegen.
- Dieses Gerät ist für die Verwendung im Haushalt und an ähnlichen Orten vorgesehen, wie z. B.:
 - Personalküchen in Geschäften, Büros und anderen Arbeitsumgebungen;
 - Landbetriebe;
 - Hotels, Motels und andere Wohnbereiche;
 - Bed & Breakfast-Umgebungen.
- Warnung: Fehlgebrauch kann zu Verletzungen führen.
- Die Oberfläche des Heizelements besitzt nach dem Gebrauch eine Restwärme.
- Bitte bewahren Sie dieses Benutzerhandbuch zum späteren Nachschlagen auf.
- Dieses Produkt ist nur für die Filterung von städtischem Leitungswasser vorgesehen. Geben Sie kein Wasser von unbekannter Qualität oder mit mikrobiologischer Beeinträchtigung in das Gerät. Verwenden Sie nur kaltes Wasser oder Wasser mit Umgebungstemperatur. Verwenden Sie das Gerät nicht für Babynahrung.

- Verbrauchen Sie das ge lterte Wasser innerhalb von 24 Stunden.
- Die Steckdose des Geräts und andere Gegenstände können nach dem Gebrauch heiß sein.
- Seien Sie vorsichtig mit dem heißen Dampf, wenn Sie Wasser $\geq 40\text{C}$ auslassen.
- Bewegen Sie das Gerät nicht, es sei denn, der Strom ist abgeschaltet.
- Die Nichtbeachtung dieser Anweisungen kann zu Verbrühungen oder Schäden am Gerät führen.
- **WARNING:** Positionieren Sie keine Mehrfachkupplungssteckdosen oder tragbare Stromversorgungsgeräte auf der Rückseite des Gerätes.
- Wenn nur eine kleine Menge Wasser ausgegeben wird, kann es zu Temperaturabweichungen kommen. Wir empfehlen, das Gerät vor dem Gebrauch vorzuheizen.
- Es kann zu einer großen Abweichung der Wassermenge oder Temperatur kommen, wenn sich im Inneren des Heizelements Kalk abgelagert. Bitte entkalken Sie das Gerät wie in Kapitel 5 beschrieben.

2. Teile und Funktionen

Dies ist ein Wasserspender mit Durchlauferhitzung. Mit der Schnellheiztechnologie liefert er innerhalb von Sekunden heißes Wasser in unterschiedlichen Temperaturen. Dank des Philips Micro X-Clean Filters können Sie zu Hause immer klares und frisch schmeckendes Wasser genießen.

Bedienfeld



Tee-Programm

Drücken Sie, um schnell 100C , 250ml einzustellen.



Sicherheitssperre

Wenn Sie heißes Wasser $\geq 40\text{C}$ gewählt haben, drücken Sie die Taste zum Entsperren, bevor Sie die Ausgabetaste drücken. Sie kann auch verwendet werden, um das Gerät aufzuwecken, wenn es sich im Schlafmodus befindet.



Auswahl der Wassertemperatur

Drücken Sie, um die gewünschte Wassertemperatur zu wählen.



Auswahl der Wassermenge

Drücken Sie diese Taste, um die gewünschte Menge Wasser auszuwählen.



Ausgabetaste

Drücken Sie, um die Ausgabe zu starten oder zu stoppen.



Taste Reinigung/Entkalkung

Langes Drücken für 3 Sekunden, um den Reinigungs-/Entkalkungsvorgang zu starten. Während der Reinigung/Entkalkung Drücken Sie die Taste, um den Vorgang zu unterbrechen, und drücken Sie sie erneut, um ihn erneut zu starten. Hinweis: Der gesamte Entkalkungsvorgang dauert etwa 10 Minuten und kann vor seinem Ende nicht abgebrochen werden.



Entkalkungsanzeige

Leuchtet auf, wenn es Zeit zum Entkalken ist. Erlischt nach Beendigung des Entkalkungsvorgangs.



Wassermangel-Anzeige

Leuchtet auf, wenn der Wasserstand im Wassertank unter den Mindeststand gesunken ist. Bitte füllen Sie den Wassertank nach.

Anzeige für die Nutzungsdauer des Filters

4 Felder leuchten auf: Der Filter hat eine volle Nutzungsdauer.

2 Felder leuchten auf: Der Filter hat noch die Hälfte seiner Nutzungsdauer.

4 Felder blinken: Der Filter hat das Ende seiner Nutzungsdauer erreicht.



Filter-Nutzungsdauer zurücksetzen

Halten Sie beide Tasten 3 Sekunden lang gedrückt, um die Nutzungsdauer des Filters zurückzusetzen.

Technische Hauptdaten

Produktmodell	ADD5910M/05 ADD5910M/10
Filtermodell	Micro X-Clean: AWP210 (1-pack) AWP211 (3-pack) AWP212 (6-pack)
Nennspannung	220-240V~
Nennfrequenz	50-60Hz
Nennstromverbrauch	2000W-2400W
Anwendbare Wasserquelle	Kommunales Leitungswasser
Anti-Schock-Stufe	I
Art des Schutzes	IPX0
Anwendbare Wassereintrittstemperatur	5°C-38°C

3. Installierung

Vor der erstmaligen Verwendung des Geräts

- Entfernen Sie die gesamte Verpackung.
- Entfernen Sie den Tankdeckel und nehmen Sie den inneren Wassertank und den Wassertank heraus. Waschen, spülen und trocknen Sie sie gründlich.
- Reinigen Sie das Gerät gemäß der Anleitung für die erstmalige Reinigung in Kapitel 5.

HINWEIS: BITTE ZERLEGEN SIE DIESES GERÄT NICHT SELBST. ELEKTRISCHE ELEMENTE WERDEN AUSGESETZT UND ES BESTEHT DIE GEFAHR EINES ELEKTRISCHEN SCHLAGS.

Positionierung des Geräts

- Installieren Sie dieses Gerät an einem sehr feuchten oder warmen Ort in der Nähe einer Wärmequelle.
- Stellen Sie das Gerät auf eine glatte und ebene Fläche.
- Verwenden Sie dieses Gerät nicht im Freien. Dieses Gerät ist nur für die Verwendung im Innenbereich geeignet.
- **HINWEIS: INSTALLIEREN SIE DIESES GERÄT NICHT UNTER DIREKTER SONNENEINSTRALUNG.**
- Stellen Sie sicher, dass die Lüftung auf beiden Seiten nie blockiert oder abgedeckt ist.

4. Gebrauchsanleitung

Reinigen Sie das Gerät zunächst gemäß der Anleitung zur Erstreinigung in Kapitel 5. Füllen Sie den Wassertank bis zur Markierung „MAX“; das Wasser wird durch den Filter nach dem festgelegten Satz kochen. Dies kann aufgrund der Wirkung der Filterpatrone einige Zeit in Anspruch nehmen.

1. Stecken Sie den Stecker ein.
2. Stellen Sie eine Tasse oder ein Glas auf die Tropfschale.
3. Wählen Sie die gewünschte Temperatur und Menge (A-1).
4. Drücken Sie die Sicherheitssperrtaste, um das Gerät zu entsperren (gilt nicht für kaltes Wasser) (A-2).
5. Drücken Sie die Ausgabetaste, um die Ausgabe zu starten (A-3).



A-1

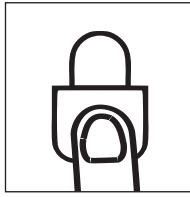

A-2

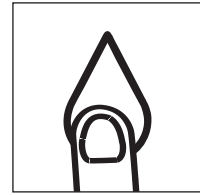

A-3

Hinweis

- Das Gerät schaltet automatisch in den Schlafmodus, wenn es innerhalb von 1 Minute nicht bedient wird. Berühren Sie die Sicherheitssperre, um das Gerät aufzuwecken.
- Bitte entsorgen Sie das Wasser in der Tropfschale, wenn diese voll ist.
- Es kann eine Temperaturabweichung von $\pm 5^{\circ}\text{C}$ geben. Bei der Menge kann es eine Abweichung von $\pm 10\%$ geben. Die tatsächliche Temperatur und Menge hängt von der Umgebung und der Qualität des Leitungswassers vor Ort ab.

5. Reinigung und Instandhaltung

Erstmalige Reinigung

1. Vorbereitung der Filterpatrone

- Entfernen Sie die Verpackung. Es ist gewöhnlich, dass deren Oberfläche etwas Kohlenstaub aufweist, dies ist normal. Diese Partikel sind harmlos und werden während dem Vorbereitungsprozess abgewaschen.
- Tauchen Sie die Filterpatrone in reines Wasser für die Dauer von 15 Minuten. Schütteln Sie Filterpatrone leicht, um das Kohlenstaub von der Oberfläche abzuwaschen.

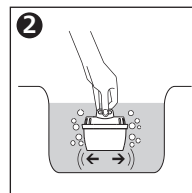
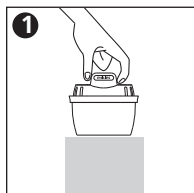

2. Vorbereitung des Geräts

- Entfernen Sie den inneren Wassertank.
- Stellen Sie sicher, dass der Dichtungsring korrekt eingesetzt ist.
- Drücken Sie die Filterpatrone in den inneren Wassertank. Vergewissern Sie sich, dass sie gut befestigt ist (B-1).

- Setzen Sie den inneren Wassertank wieder in den Wassertank ein.
- Füllen Sie den Wassertank mit 2 Liter kaltem Leitungswasser und setzen Sie den Wassertank wieder in das Gerät ein.
- Platzieren Sie die Tropfschale und das Tropfblech vor dem Gerät (B-2).
- Platzieren Sie eine Kanne oder ein Gefäß unter dem Auslauf.
- Stecken Sie den Stecker ein.
- Geben Sie so lange Wasser aus, bis der Wassertank leer ist.
- Schütten Sie das ausgegebene Wasser weg. Ihr Gerät ist nun einsatzbereit.

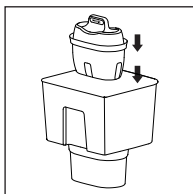

B-1

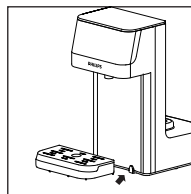

B-2

Routinemäßige Wartung

- Wenn das Gerät länger als 72 Stunden nicht benutzt wird, empfehlen wir, es vor dem Gebrauch zu reinigen.
 - Schütten Sie das Wasser im Wassertank weg. Spülen Sie den Tank aus.
 - Füllen Sie den Wassertank mit 1 Liter frischem Leitungswasser auf.
 - Geben Sie so lange Wasser aus, bis der Wassertank leer ist.
 - Das Gerät ist einsatzbereit.
- Waschen, spülen und trocknen Sie den inneren Wassertank, den Wassertank und den Tankdeckel regelmäßig, mindestens jedoch beim Austausch der Filterpatrone.
- Waschen Sie die Tropfschale mit Seifenwasser. Spülen Sie die Seife mit klarem Wasser ab. Lassen Sie die Tropfschale an der Luft trocknen

Hinweis

- Wasser ist ein Lebensmittel. Wir empfehlen, das gefilterte Wasser innerhalb von 24 Stunden zu verwenden.

- Wenn Sie das Gerät längere Zeit nicht benutzen (z. B. Urlaub), empfehlen wir Ihnen, den Filter herauszunehmen, ihn in eine versiegelte Plastiktüte zu geben und dann im Kühlschrank aufzubewahren. So bleibt die Hygiene des Filters erhalten. Bevor Sie den Filter nach der Aufbewahrung wieder verwenden, befolgen Sie die Anweisungen zur Vorbereitung und Einrichtung wie üblich.
- Schalten Sie das Gerät vor der Reinigung immer aus und ziehen Sie den Netzstecker.
- Stellen Sie sicher, dass das Gerät vor der Reinigung abgekühlt ist.
- Verwenden Sie zur Reinigung keine Scheuerschwämme, Lösungs- oder Scheuermittel, da diese das Gerät beschädigen können.

Entkalkung

- Die Entkalkungsanzeige leuchtet auf, wenn das Gerät entkalkt werden muss.
- Für einen sicheren und wirksamen Betrieb Ihres Geräts, ist es wichtig, es regelmäßig zu entkalken.
- Unbehandelte Ablagerungen verhindern, dass das Element Wärme wirksam leitet und kann dessen Leistung beeinträchtigen.
- Vergewissern Sie sich, dass der innere Wassertank und der Filter entfernt wurden, bevor Sie den Entkalkungsvorgang starten.

Entkalkungsverfahren

1. Entfernen Sie den Filter und den inneren Wassertank.
2. Füllen Sie den Wassertank mit 2 Litern einer 4 % Essiglösung.
3. Stellen Sie einen 2-Liter-Behälter unter die Dosierdüse.
4. Halten Sie die Entkalkungstaste 3 Sekunden lang gedrückt. (C-1)
5. Die Entkalkungsanzeige blinkt und das Gerät führt einen Entkalkungsvorgang durch. Dieser Vorgang dauert etwa 5 Minuten. Vorsicht: Die ausgegebene Flüssigkeit ist heiß.
6. Wenn die Anzeige für Wassermangel aufleuchtet, entsorgen Sie die restliche Zitronensäurelösung und füllen Sie den Wassertank mit frischem Leitungswasser bis zum maximalen Wasserstand auf.
7. Das Gerät führt einen Reinigungszyklus durch.
8. Die Entkalkungsanzeige schaltet sich aus, sobald der Entkalkungsvorgang abgeschlossen ist.

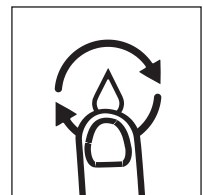

C-1

9. Ziehen Sie die Düse nach unten heraus. Spülen Sie sie mit sauberem Leitungswasser aus. (C-2)
10. Setzen Sie die Düse wieder ein. Vergewissern Sie sich, dass sie richtig sitzt. (C-3)
11. Setzen Sie den Filter und den inneren Wassertank wieder ein. Das Gerät ist einsatzbereit.

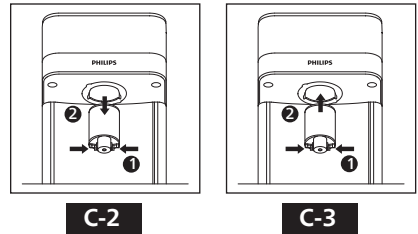



Hinweis

- Drücken Sie während des Entkalkens die Entkalkungstaste, um den Vorgang zu unterbrechen, und drücken Sie sie erneut, um ihn wieder zu starten.
- Unterbrechen Sie während des Entkalkungsvorgangs NICHT die Stromzufuhr.
- Der Entkalkungsvorgang kann vor seinem Ende nicht abgebrochen werden.

Auswechseln der Filterpatrone

Um eine optimale Leistung zu gewährleisten, wechseln Sie die Filterpatrone entsprechend der Anzeige der Nutzungsdauer des Filters oder dem empfohlenen Austauschzyklus.

- Reinigen Sie die Filterpatrone und setzen Sie sie entsprechend der oben beschriebenen Anleitung zur Erstreinigung ein.
- Setzen Sie die Nutzungsdauer des Filters zurück, indem Sie 3 Sekunden lang drücken  .

Modell	Vorgeschlagener Austauschzyklus
AWP210/AWP211/AWP212	Nach 100 Litern oder alle 30 Tage, je nach dem, was früher eintritt.

-  Anzeige der Nutzungsdauer des Filters
- 4 Felder leuchten auf: Der Filter hat eine volle Nutzungsdauer.
 - 2 Felder leuchten auf: Der Filter hat noch die Hälfte seiner Nutzungsdauer.
 - Kein Feld leuchtet auf: Der Filter hat das Ende seiner Nutzungsdauer erreicht.

6. Fehlersuche

Problem	Mögliche Ursachen	Lösungen
Die Anzeigetafel leuchtet nicht auf.	Das Gerät ist im Ruhemodus.	Berühren Sie die Sicherheitssperrtaste, um das Gerät aufzuwecken.
	Das Gerät ist nicht an das Stromnetz angeschlossen.	Stecken Sie den Netzstecker ein. Wenn das nicht funktioniert, wenden Sie sich bitte an den Kundendienst.
Das Gerät gibt kein heißes Wasser aus.	Das Gerät ist nicht mit dem Stromnetz verbunden.	Stecken Sie den Netzstecker ein.
	Das Wasser im Wassertank steht unter dem minimalen Wasserstand.	Füllen Sie den Wassertank bis zum maximalen Wasserstand auf.
	Die Ausgabetaste ist gesperrt.	Drücken Sie die Sicherheitssperrtaste, um sie zu entsperren.
Die Taste/das Anzeigefeld reagiert nicht.	Das Gerät ist nicht mit dem Stromnetz verbunden.	Stecken Sie den Netzstecker ein.
	Das Gerät ist im Ruhemodus.	Berühren Sie die Sicherheitssperrtaste, um das Gerät aufzuwecken.
	Nach der Ausgabe von heißem Wasser befindet sich Kondenswasser auf dem Display.	Wischen Sie das Bedienfeld mit einem trockenen Tuch ab. Wenn das nicht funktioniert, wenden Sie sich bitte an den Kundendienst.
Der Wassertank ist undicht	Der Wassertank sitzt nicht richtig auf dem Sockel.	Heben Sie den Wassertank an und setzen Sie ihn wieder in das Gerät ein. Vergewissern Sie sich, dass er fest eingesetzt ist.
	Das Dichtungsventil am Tankboden ist defekt.	Wenden Sie sich bitte an den Kundendienst.
Das Gerät gibt kein normales Wasser aus.	Das Gerät ist nicht mit dem Stromnetz verbunden.	Stecken Sie den Netzstecker ein.
	Das Wasser im Wassertank steht unter dem minimalen Wasserstand.	Füllen Sie den Wassertank bis zum maximalen Wasserstand auf.
	Die Wasserpumpe ist beschädigt.	Wenden Sie sich bitte an den Kundendienst.
Unbeständiger Wasser uss.	Kalkstein wird im Heizungselement abgelagert.	Befolgen Sie die Entkalkungsanleitung in Kapitel 5, um das Gerät zu entkalken.

Langsamer Wasser usw.	Kalkstein wird abgelagert im Heizungselement.	Befolgen Sie die Entkalkungsanleitung in Kapitel 5, um das Gerät zu entkalken.
	Es ist Luft in der Wasserpumpe.	Füllen Sie den Wassertank bis zum maximalen Wasserstand auf.
Die Wassermangelanzeige leuchtet.	Das Wasser im Wassertank steht unter dem minimalen Wasserstand.	Füllen Sie den Wassertank bis zum maximalen Wasserstand auf.
Eigenartiger Wassergeschmack.	Das Gerät ist nach der Entkalkung nicht gründlich gereinigt worden.	Befolgen Sie die Schritte 6-9 in Kapitel 5 Entkalkungsanleitung, um das Gerät zu reinigen.
	Das getriggerte Wasser ist für einen langen Zeitraum nicht verwendet worden.	Lassen Sie das im Wassertank verbleibende Wasser ab und füllen sie es mit frischem Leitungswasser auf.
	Der Filter hat das Ende seiner Lebensdauer erreicht.	Bitte setzen Sie eine neue Filterpatrone ein.

Fehlercode	Bedeutung	Lösungen
E1	Der Sensor für die Wasserzulauftemperatur ist nicht in Ordnung.	Wenden Sie sich bitte an den Kundendienst.
E2	Der Sensor für die Wasserauslasstemperatur ist nicht in Ordnung.	Kontaktieren Sie bitte den Kundendienst.
E5	Trockenheizungs-Alarm	Schalten Sie den Strom ab. Wenden Sie sich an den Kundendienst.
EU	Fehlfunktion der Anzeige.	Wenden Sie sich bitte an den Kundendienst.

7. Garantie und Service

Wenn Sie Informationen benötigen oder Fragen haben, besuchen Sie bitte die Philips Website www.philips.com oder wenden Sie sich an den Kundendienst in Ihrem Land. Wenn es in Ihrem Land keinen Kundendienst gibt, wenden Sie sich an Ihren Händler vor Ort.

8. Packliste

Wasserspender	x1
Filterpatrone	x1
Abtropfschale	x1
Benutzermanual	x1
Schnellstartanleitung	x1



Dieses Symbol auf den Produkten und Begleitpapieren bedeutet, dass die verwendeten Elektro- und Elektronikprodukte verbrauchte elektrische und elektronische Produkte nicht mit gewöhnlichem Haushaltsabfall vermischt werden sollten. Zwecks ordnungsgemäßer

Entsorgung oder Behandlung, Verwertung und Recycling bringen Sie bitte diese Produkte zu den ausgewiesenen Sammelstellen, an denen sie kostenfrei angenommen werden. In einigen Ländern können Sie Ihre Produkte an Ihren Händler vor Ort bei Kauf eines neuen Produkts zurückgeben.

Die sachgerechte Entsorgung dieses Produkts wird dazu beitragen, wertvolle Ressourcen zu sparen, die ansonsten durch unangemessenen Umgang mit Abfällen entstehen könnten. Bitte kontaktieren Sie die Behörde vor Ort bei Interesse an näheren Informationen über Ihre nächste Sammelstelle für WEEE.

Bei unsachgemäßer Entsorgung dieses Produkts können gemäß Ihrer nationalen Gesetzgebung Strafen verhängt werden.

1. Importante

Al utilizar aparatos eléctricos hay que tomar las precauciones necesarias, que incluyen:

- Lea detenidamente todas las instrucciones antes de utilizar el producto.
- Instale el aparato de acuerdo con las instrucciones de instalación de este manual de usuario.
- No utilice el electrodoméstico si el cable de alimentación o la clavija están dañados, o si el electrodoméstico tiene alguna falla.
- Asegúrese de que el cable de alimentación no entre en contacto con superficies calientes.
- No ponga el cuerpo del aparato, el enchufe o el cable de alimentación en agua u otros líquidos. Limpie siempre con un paño húmedo.
- Para evitar dañar los elementos calefactores, no ponga el electrodoméstico en funcionamiento si el agua se encuentra por debajo del nivel mínimo.
- No almacene ni utilice este electrodoméstico a la intemperie.
- Evite que el cable quede colgando al borde de una mesa o una encimera, y no coloque el electrodoméstico en una superficie caliente.
- No coloque el electrodoméstico sobre un quemador eléctrico o cerca de este, ni dentro de un horno caliente.
- No coloque el electrodoméstico en un esterilizador de vajilla en funcionamiento.
- No coloque el electrodoméstico dentro de una nevera.
- No incline el electrodoméstico ni lo ponga en funcionamiento en posición invertida.
- Los niños mayores de 8 años y las personas con capacidades físicas, sensoriales o mentales disminuidas o aquellas sin experiencia ni conocimiento pueden utilizar este electrodoméstico, siempre y cuando estén supervisados o cuenten con las instrucciones correspondientes al uso de este aparato de manera segura, y si entienden los peligros que dicho uso implica.
- Los niños no deben jugar con el electrodoméstico ni deben llevar a cabo el mantenimiento de este sin supervisión.
- Asegúrese de que los niños estén bien vigilados cuando se ponga en funcionamiento el electrodoméstico.
- Asegúrese de que el electrodoméstico se utilice en una superficie firme y plana, lejos del alcance de los niños, para evitar tumbarlo y que esto provoque lesiones como quemaduras o golpes.
- Para evitar que se produzcan incendios, descargas eléctricas y demás lesiones personales, no sumerja ninguna parte del electrodoméstico en agua u otro líquido.

- No toque la superficie caliente ni el drenaje cuando el electrodoméstico esté en funcionamiento.
- Mientras el aparato esté funcionando, no toque ni bloquee la salida de vapor con la mano ni con un objeto, ni abra apresuradamente la tapa del depósito de agua, para evitar quemaduras por el vapor caliente o el mal funcionamiento del electrodoméstico.
- Para evitar quemaduras, mientras el electrodoméstico esté en funcionamiento no use su mano u otra parte del cuerpo para sentir la temperatura o el vapor.
- Utilice el electrodoméstico solamente para calentar agua. Cuando llene el electrodoméstico, el agua no debe superar la indicación "max". No ponga en funcionamiento el electrodoméstico si el agua no supera el nivel mínimo.
- Desenchufe el electrodoméstico antes de limpiarlo y asegúrese de que este completamente frío.
- Para evitar cualquier situación peligrosa, pida al fabricante, al servicio técnico autorizado o a cualquier persona calificada que reemplace el cable de alimentación si este está dañado.
- El cable de alimentación dañado solo debe ser reemplazado con el cable permitido.
- No ponga el electrodoméstico en funcionamiento si este está averiado o defectuoso. Devuélvalo al servicio técnico o fabricante autorizados más cercanos para su inspección, reparación o reemplazo. No intente desmontarlo por su cuenta.
- Este electrodoméstico solo debe ser utilizado en residencias o lugares similares, como:
 - Sectores donde trabaja el personal de cocina en comercios, oficinas y otros ambientes de trabajo;
 - alquerías;
 - hoteles, moteles y otros tipos de alojamiento;
 - bed and breakfast.
- Advertencia: el mal uso del electrodoméstico puede causar lesiones.
- La superficie del elemento calefactor sigue caliente después del uso del aparato.
- Guarde este manual de usuario para referencias futuras.
- El producto solamente filtra agua corriente. No vierta en el producto agua de calidad desconocida o que contenga contaminación microbiológica. Solamente utilice agua fría o a temperatura ambiente. No utilice este electrodoméstico para preparar alimentos para bebés.
- Consuma el agua filtrada dentro de 24 horas.
- Después de su uso, la salida del electrodoméstico u otros elementos pueden estar calientes.
- Tenga cuidado con el vapor caliente al dispensar agua $\geq 40^{\circ}\text{C}$.
- No mueva el electrodoméstico hasta que esté desconectado.

- Si no sigue estas instrucciones, podría sufrir quemaduras o el producto podría dañarse.
- **ADVERTENCIA:** No coloque porta-enchufes múltiples o fuentes de alimentación portátiles detrás del equipo.
- Si solo vierte una pequeña cantidad de agua, puede haber una alteración en la temperatura. Le recomendamos precalentar el agua antes de utilizar el producto.
- Si se forman incrustaciones dentro del elemento calefactor, puede haber una alteración importante en el volumen o la temperatura del agua. Descalcifique el electrodoméstico según las instrucciones del capítulo 5.

2. Partes y funciones

Este producto es un dispensador de agua de calentamiento instantáneo. Gracias a su tecnología de calentamiento instantáneo, suministra agua caliente a distintas temperaturas en cuestión de segundos. El filtro Micro X-Clean de Philips le permite disfrutar en todo momento de agua pura y refrescante en su hogar.

Panel de control



Programa para té

Presione para ajustar rápidamente a 100 °C, 250 ml.



Cierre de seguridad

Cuando desea una temperatura mayor que o igual a 40 °C, presione este botón para desbloquear el cierre antes de presionar el botón dispensador. También se puede utilizar para volver a activar el electrodoméstico cuando está en el modo "Sleep".



Selección de temperatura del agua

Presione este botón para elegir la temperatura deseada del agua.



Selección de volumen del agua

Presione este botón para elegir el volumen deseado del agua.



Botón dispensador

Presione este botón para iniciar o detener el surtido de agua.

**Botón limpiar/descalcificar**

Presione este botón durante 3 segundos para comenzar el proceso de limpieza/descalcificación. Durante la limpieza/descalcificación, presione este botón para detener la operación, y vuelva a presionarlo para reanudarla. Nota: todo el proceso de descalcificación dura alrededor de 10 minutos y no se puede cancelar hasta que haya finalizado.

**Indicador de descalcificación**

Se enciende para indicar que se debe iniciar el proceso de descalcificación. Se apaga una vez que finaliza dicho proceso.

**Indicador de falta de agua**

Se enciende cuando el agua del depósito no supera el nivel mínimo requerido. Vuelva a llenar el depósito de agua.

**Indicador de vida útil del filtro**

4 líneas encendidas: el filtro tiene vida útil completa.
2 líneas encendidas: al filtro le queda la mitad de vida útil.
4 líneas parpadean: el filtro llega al final de su vida útil.

**Restablecer la vida útil del filtro**

Presione este botón durante 3 segundos para restablecer la vida útil del filtro.

Principales especificaciones técnicas

Modelo del producto	ADD5910M/05 ADD5910M/10
Filtro modelo	Micro X-Clean: AWP210 (pack de 1) AWP211 (pack de 3) AWP212 (pack de 6)
Tensión nominal	220-240V~
Frecuencia nominal	50-60Hz
Consumo nominal de energía	2000W-2400W
Fuente de agua aplicable	Agua del grifo municipal
Nivel antigolpes	I
Tipo de protección	IPX0
Temperatura del agua de entrada aplicable	5 C-38 C

3. Instalación

Antes de utilizar el aparato por primera vez

- Retire todo el embalaje.
- Retire la tapa del depósito y extraiga el depósito de agua interior y el depósito de agua. Lávelos, aclárelos y séquelos bien.
- Limpie el aparato según las instrucciones de primera limpieza del capítulo 5.

ADVERTENCIA: NO DESMONTE ESTE APARATO POR SU CUENTA Y RIESGO. LOS ELEMENTOS ELÉCTRICOS QUEDARÁN EXPUESTOS Y EXISTE EL RIESGO DE DESCARGA ELÉCTRICA.

Colocación del aparato

- No instale este aparato en un lugar muy húmedo o caliente, cerca de una fuente de calor.
- Coloque el aparato en una superficie plana y uniforme.
- No utilice este aparato al aire libre. Este aparato solo es apto para su uso en interiores.
- **ADVERTENCIA:** NO INSTALE ESTE APARATO BAJO LA LUZ SOLAR DIRECTA.
- Asegúrese de que la ventilación en ambos lados nunca esté bloqueada o cubierta.

4. Cómo usar el aparato

En primer lugar, limpie el electrodoméstico según la instrucción de limpieza por primera vez que se encuentra en el capítulo 5. Llene el depósito de agua hasta la marca «MAX»; el agua fluirá a través del filtro a un ritmo determinado y puede tardar algún tiempo debido a la acción del cartucho filtrante.

1. Enchufe el aparato.
2. Coloque una taza o un vaso en la bandeja de goteo.
3. Seleccione la temperatura y el volumen deseados (A-1).
4. Presione el botón de cierre de seguridad para activar el electrodoméstico (no corresponde con el agua a temperatura ambiente). (A-2)
5. Presione el botón dispensador para comenzar el surtido de agua (A-3).



A-1

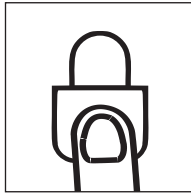

A-2

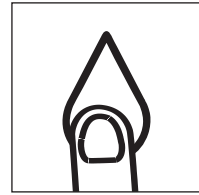

A-3

Nota

- El electrodoméstico entrará automáticamente en el modo Sleep si no se pone en funcionamiento en 1 minuto. Pulse el botón de cierre de seguridad para activar el electrodoméstico.
- Cuando la bandeja esté llena, tire el agua.
- Puede haber una alteración en la temperatura de ± 5 °C. Puede haber una alteración en el volumen de ± 10 %. La temperatura y el volumen reales dependen del entorno donde se use el aparato y de la calidad del agua corriente local.

5. Limpieza y mantenimiento

Limpieza por primera vez

1. Preparación del cartucho de filtro

- Retire el embalaje. Es común que su superficie pueda tener algo de polvo de carbón, es normal. Estas partículas son inofensivas y se eliminan durante el proceso de preparación.
- Sumerja el cartucho filtrante en agua limpia durante 15 minutos. Agite ligeramente el cartucho filtrante para lavar el polvo de carbón de la superficie.

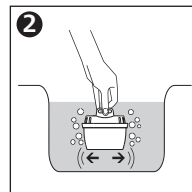
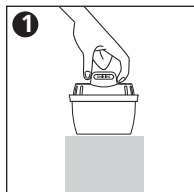

2. Preparación del aparato

- Quite el depósito interno de agua.
- Asegúrese de que el anillo de estanqueidad esté correctamente instalado.
- Presione el cartucho del filtro en el depósito interno de agua. Asegúrese de que quede firme (B-1).

- Vuelva a colocar el depósito interno de agua en el depósito de agua.
- Llene el depósito de agua con 2 L de agua corriente fría y vuelva a colocarlo en el electrodoméstico.
- Coloque la bandeja de goteo y la placa correspondiente en el frente del electrodoméstico (B-2).
- Coloque una jarra o un recipiente debajo de la salida del surtidor.
- Enchufe el aparato.
- Abra el surtidor y deje correr el agua a temperatura ambiente hasta que el depósito esté vacío.
- Tire el agua dispensada. Ya puede comenzar a utilizar el electrodoméstico.

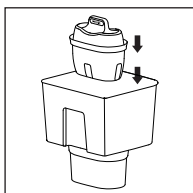

B-1

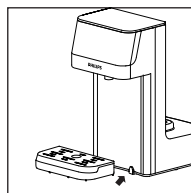

B-2

Mantenimiento de rutina

- Si el electrodoméstico no se utiliza en más de 72 horas, le recomendamos limpiarlo antes de volver a usarlo.
 - Tire el agua que se encuentre en el depósito de agua. Enjuague el depósito.
 - Vuelva a llenarlo con 1 L de agua corriente fría.
 - Abra el surtidor y deje correr el agua a temperatura ambiente hasta que el depósito esté vacío.
 - El electrodoméstico ya se puede utilizar.
- Lave, enjuague y seque habitualmente el depósito interno de agua, el depósito de agua y la cubierta del depósito; por lo menos, cuando reemplace el cartucho del filtro.
- Lave la bandeja de goteo con agua jabonosa. Enjuague bien con agua limpia. Deje que la bandeja de goteo se seque al aire.

Nota

- El agua es un alimento. Le recomendamos consumir el agua filtrada dentro de las 24 horas.

- Si el electrodoméstico no se utiliza durante un periodo prolongado (por ejemplo, vacaciones), le recomendamos quitar el filtro y guardarlo herméticamente dentro de una bolsa de plástico. Guárdelo en la nevera. Esto mantendrá la higiene del filtro. Antes de volver a utilizar el filtro, siga las instrucciones de preparación e instalación para su uso normal.
- Antes de la limpieza, apague y desenchufe el electrodoméstico.
- Asegúrese de que el aparato esté frío.
- No utilice almohadillas o agentes abrasivos ni solventes para realizar la limpieza, dado que pueden dañar el electrodoméstico.

Descalcificación

- El indicador de descalcificación se enciende cuando el electrodoméstico necesita el proceso.
- Para que su aparato funcione de forma segura y eficiente es importante descalcificarlo con regularidad.
- Los depósitos calcáreos no tratados impiden que el elemento conduzca el calor de forma eficiente y pueden afectar al rendimiento.
- Asegúrese de quitar el depósito interno de agua y el filtro antes de iniciar el proceso de descalcificación.

Procedimiento descalcificación

1. Retire el filtro y el depósito de agua interior
2. Llene el depósito de agua con 2 litros de solución de vinagre al 4 %.
3. Coloque un recipiente de 2 L debajo de la boquilla dispensadora.
4. Presione el botón de descalcificación durante 3 segundos. (C-1)
5. El indicador de descalcificación parpadeará y el electrodoméstico ejecutará el proceso. Esto llevará unos 5 minutos.
Precaución: los líquidos surtidos estarán calientes.
6. Cuando el indicador de falta de agua se encienda, tire la solución ácida cítrica y vuelva a llenar el depósito de agua con agua corriente fría al nivel máximo.
7. El electrodoméstico ejecutará un ciclo de limpieza.
8. El indicador de descalcificación se apagará una vez que finalice el proceso.

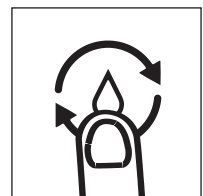

C-1

9. Tire la boquilla hacia abajo. Enjuáguela con agua corriente limpia. (C-2)
10. Vuelva a instalar la boquilla. Asegúrese de colocarla en su lugar. (C-3)
11. Vuelva a colocar el filtro y el depósito interno de agua. El electrodoméstico ya se puede utilizar.

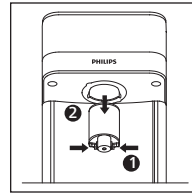

C-2

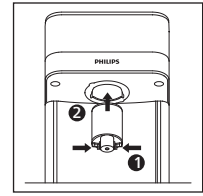



C-3

Nota

- Durante la descalcificación, presione el botón del proceso para detener la operación, y vuelva a presionarlo para reanudarla.
- No apague el aparato durante este proceso.
- No se puede cancelar hasta que haya finalizado.

Reemplazo del cartucho del filtro

Para asegurarse de lograr el mejor rendimiento, cambie el cartucho del filtro de acuerdo con su indicador de vida útil o con el ciclo de reemplazo sugerido.

- Limpie e instale el cartucho del filtro según la instrucción de limpieza por primera vez descrita anteriormente.
- Para restablecer la vida útil del filtro presione el botón   durante 3 segundos.

Modelo	Ciclo de sustitución sugerido
AWP210/AWP211/AWP212	Después de 100 litros o cada 30 días, según lo que llegue antes.



Indicador de vida útil del filtro

4 líneas encendidas: el filtro tiene toda su vida útil.

2 líneas encendidas: al filtro le queda la mitad de vida útil.

Ninguna línea parpadea: el filtro llega al final de su vida útil.

6. Solución de problemas

Problema	Causas posibles	Solución
La pantalla no se ilumina.	El aparato está en modo de reposo.	Pulse el botón de cierre de seguridad para activar el electrodoméstico.
	El aparato no está conectado a la corriente.	Enchufe el electrodoméstico en la tomacorriente. Si esto no funciona, póngase en contacto con Atención al cliente.
El electrodoméstico no surte agua caliente.	El electrodoméstico no está conectado a la tomacorriente.	Enchufe el electrodoméstico en la tomacorriente.
	Se enciende cuando el agua del depósito no supera el nivel mínimo requerido.	Llene el depósito de agua hasta el nivel máximo permitido.
	El botón dispensador está bloqueado.	Presione el botón de cierre de seguridad para desbloquear el electrodoméstico.
El panel de botones o la pantalla no responden.	El electrodoméstico no está conectado a la tomacorriente.	Enchufe el electrodoméstico en la tomacorriente.
	El aparato está en modo de reposo.	Pulse el botón de cierre de seguridad para activar el electrodoméstico.
	Hay agua condensada en la pantalla después de dispensar agua caliente.	Seque el panel con un trapo. Si esto no funciona, póngase en contacto con Atención al cliente.
Pérdida en el depósito de agua.	El depósito de agua no está bien apoyado en la base.	Levante el depósito de agua y vuelva a colocarlo en el electrodoméstico. Asegúrese de que esté firmemente colocado.
	La válvula de cierre que se encuentra en la parte inferior del depósito está rota.	Póngase en contacto con Atención al cliente.
El electrodoméstico no surte agua a temperatura ambiente.	El electrodoméstico no está conectado a la tomacorriente.	Enchufe el electrodoméstico en la tomacorriente.
	Se enciende cuando el agua del depósito no supera el nivel mínimo requerido.	Llene el depósito de agua hasta el nivel máximo permitido
	La bomba de agua está dañada.	Póngase en contacto con Atención al cliente.
Flujo de agua inestable.	La cal se acumula en la resistencia.	Para descalcificar, siga la instrucción correspondiente en el capítulo 5.

Flujo de agua lento.	La cal se acumula en la resistencia.	Para descalcificar, siga la instrucción correspondiente en el capítulo 5.
	Hay aire en la bomba de agua.	Llene el depósito de agua hasta el nivel máximo permitido.
El indicador de falta de agua se enciende.	Se enciende cuando el agua del depósito no supera el nivel mínimo requerido.	Llene el depósito de agua hasta el nivel máximo permitido.
El agua tiene un sabor raro.	El aparato no se ha limpiado a fondo después de la descalcificación.	Siga los pasos 6-9 del capítulo 5 de instrucciones de descalcificación para limpiar el aparato.
	El agua filtrada no se utiliza durante mucho tiempo.	Deseche el agua restante en el depósito de agua y rellene con agua fresca del grifo.
	El filtro ha llegado al final de su vida útil.	Sustitúyalo por un nuevo cartucho filtrante.

Código de error	Significado	Soluciones
E1	El sensor de temperatura del agua de entrada no funciona normalmente.	Póngase en contacto con Atención al cliente.
E2	El sensor de temperatura del agua de salida no funciona normalmente.	Póngase en contacto con el servicio de atención al cliente.
E5	Alarma de calentamiento en seco	Desconecte el aparato. Contacte con Atención al cliente.
EU	El panel indicador no funciona correctamente.	Póngase en contacto con Atención al cliente.

7. Garantía y servicio

Si necesita información o si tiene alguna pregunta, visite el sitio web de Philips: www.philips.com, o póngase en contacto con el centro de atención al cliente de su país. De no existir dicho centro, contacte con su proveedor local.

8. Lista de embalaje

Dispensador de agua	x1
Cartucho de filtro	x1
Bandeja de goteo	x1
Manual de usuario	x1
Guía rápida	x1



Este símbolo en los productos y en los documentos que los acompañan significa que los productos eléctricos y electrónicos usados no deben mezclarse con la basura doméstica general.

Para su correcta eliminación o tratamiento, recuperación y reciclaje, lleve estos productos a los  puntos de recogida designados, donde los aceptarán de forma gratuita. En algunos países, es posible que pueda devolver sus productos a su distribuidor local al comprar un nuevo producto. Desechar este producto correctamente le ayudará a ahorrar valiosos recursos y a evitar cualquier posible efecto sobre la salud humana y el medio ambiente, lo que podría suceder con una manipulación inadecuada de los residuos. Póngase en contacto con las autoridades locales para obtener más información sobre el punto de recogida de RAEE más cercano. Pueden aplicarse sanciones por la eliminación incorrecta de este producto de acuerdo con la legislación nacional.

1. Important

Des précautions nécessaires doivent être prises lors de l'utilisation d'équipements électriques, en particulier celles qui suivent:

- Veuillez lire attentivement toutes les instructions avant d'utiliser l'appareil.
- Installer l'équipement conformément aux instructions de montage du présent mode d'emploi.
- Ne jamais utiliser l'appareil si le cordon d'alimentation ou la fiche sont endommagés ou si l'appareil lui-même est défectueux.
- Veillez à ce que le cordon d'alimentation n'entre pas en contact avec des surfaces chaudes.
- Ne jamais placer le corps de l'équipement, la fiche ou le cordon d'alimentation dans l'eau ou d'autres liquides. Toujours nettoyer avec un chiffon humide.
- Ne pas actionner l'appareil lorsque l'eau est en dessous du niveau minimal pour éviter d'endommager les éléments chauffants.
- Ne pas stocker ou utiliser cet appareil à l'extérieur.
- Ne pas laisser le cordon pendre sur le bord d'une table ou d'un comptoir, et ne pas placer l'appareil sur une surface chaude.
- Ne pas placer l'appareil sur ou près d'un brûleur à gaz ou électrique ou à l'intérieur d'un four chauffé.
- Ne pas placer l'appareil dans une armoire de désinfection en fonctionnement.
- Ne pas congeler l'appareil dans le réfrigérateur.
- Ne pas incliner l'appareil ou le faire fonctionner à l'envers.
- Cet appareil peut être utilisé par des enfants âgés d'au moins 8 ans et par des personnes aux capacités physiques, sensorielles ou mentales réduites ou manquant d'expérience et de connaissances si elles ont été accompagnées ou ont reçu des instructions concernant l'utilisation de l'appareil en toute sécurité et ont compris les risques encourus.
- Les enfants ne doivent pas jouer avec l'espace supplémentaire de l'appareil et l'entretien par l'utilisateur ne doit pas être effectué par des enfants sans surveillance.
- Veillez à faire fonctionner l'appareil lorsque les enfants sont sous bonne surveillance.
- Veillez à ce que l'appareil soit utilisé sur une surface ferme et plane, hors de portée des enfants, afin d'éviter qu'il ne se renverse accidentellement et ne provoque des brûlures ou des blessures.
- Pour éviter tout risque d'incendie, d'électrocution ou de blessure, ne pas immerger une partie de l'appareil dans l'eau ou tout autre liquide.

- Ne pas toucher la surface chaude ou le robinet d'eau lorsque l'appareil fonctionne.
- Pendant le fonctionnement de l'appareil, évitez de toucher ou de bloquer la sortie de vapeur avec la main ou d'autres objets, n'ouvrez pas le couvercle du réservoir d'eau à la hâte, afin d'éviter d'être ébouillanté par la vapeur chaude ou toute autre défaillance.
- Pour éviter d'être ébouillanté, il est interdit d'utiliser la main ou toute autre partie du corps pour sentir la température ou la vapeur lorsque l'appareil est utilisé.
- Ne pas utiliser l'appareil pour chauffer autre chose que de l'eau. Ne pas remplir l'appareil au-delà de l'indication « max ». Ne pas faire fonctionner l'appareil si l'eau est inférieure au niveau minimum requis.
- Toujours débrancher l'appareil avant de le nettoyer et s'assurer qu'il a bien refroidi.
- Si le cordon d'alimentation est endommagé, afin d'éviter tout danger, il doit être remplacé par le fabricant ou son agent SAV ou une personne qualifiée similaire.
- En cas de dommage, le cordon d'alimentation ne peut être remplacé que par un cordon d'alimentation exclusif.
- Ne pas utiliser l'appareil s'il est hors d'usage ou s'il présente des dysfonctionnements et le renvoyer à l'agent SAV agréé le plus proche ou au fabricant pour vérification, réparation ou remplacement, ne pas essayer de le démonter soi-même.
- Cet appareil est destiné à être utilisé dans les foyers et les endroits similaires tels que :
 - les espaces de cuisine du personnel dans les magasins, les bureaux et autres environnements de travail ;
 - les maisons de ferme ;
 - hôtels, motels et autres environnements de type résidentiel ;
 - les environnements de type chambres d'hôtes.
- Avertissement : une mauvaise utilisation peut provoquer de graves blessures.
- La surface de l'élément chauffant présente une chaleur rémanente après utilisation.
- Veuillez conserver ce manuel d'utilisation pour toute référence ultérieure.
- Ce produit est destiné à filtrer exclusivement de l'eau provenant de sources municipales. Ne mettez pas d'eau de qualité douteuse ou ayant subi une altération micro biologique dans le dispositif. Veillez à n'utiliser que de l'eau froide ou à température ambiante. Ne pas utiliser l'appareil pour les aliments pour bébés.
- Consommer l'eau filtrée dans les 24 heures.
- La sortie de l'appareil et d'autres éléments peuvent être chauds après utilisation.
- Faire attention à la vapeur chaude lors d'une température de distribution d'eau $\geq 40^{\circ}\text{C}$.
- Ne pas déplacer l'appareil si l'alimentation n'est pas coupée.

- Le non-respect de ces instructions peut entraîner des brûlures ou endommager l'appareil.
- **AVERTISSEMENT** : ne pas mettre des multiprises ou des blocs d'alimentation portables à l'arrière de l'équipement.
- Si une petite quantité d'eau seulement est dispensée, il est possible qu'il y ait une déviation de la température. Nous vous suggérons de préchauffer l'appareil avant de l'utiliser.
- Une accumulation de calcaire à l'intérieur de l'élément chauffant peut entraîner un grand volume d'eau ou une déviation de la température. Veuillez détartre l'appareil conformément au chapitre 5.

2. Pièces et caractéristiques

Cet appareil est un distributeur d'eau à chauffage instantané. Grâce à la technologie de chauffage instantané, il fournit de l'eau chaude à différentes températures en quelques secondes. Grâce au filtre Micro X-Clean de Philips, vous pouvez toujours profiter d'une eau fraîche et pure à la maison.

Panneau de commande



Programmation du thé

Appuyez pour régler rapidement à 100°C, 250ml.



Verrouillage de sécurité

Lorsque l'eau chaude $\geq 40^\circ\text{C}$ est choisie, appuyez pour déverrouiller avant d'appuyer sur le bouton de distribution. Il peut également être utilisé pour sortir l'appareil de l'état de veille.



Sélection de la température de l'eau

Appuyez sur ce bouton pour choisir la température de l'eau souhaitée.



Sélection du volume d'eau

Appuyez sur ce bouton pour choisir le volume d'eau désiré.



Bouton de distribution

Appuyez sur ce bouton pour démarrer ou arrêter la distribution.



Bouton de nettoyage/détartrage

Appuyez longuement pendant 3 secondes pour lancer le processus de nettoyage/détartrage. Pendant le nettoyage/détartrage, appuyez sur le bouton pour faire une pause, et appuyez à nouveau pour redémarrer. Remarque : le processus de détartrage dure environ 10 minutes et ne peut être annulé avant qu'il ne soit terminé.



Indicateur de détartrage

S'allume lorsqu'il est temps de détartrer. Il s'éteint une fois le processus de détartrage terminé.



Indicateur de manque d'eau

S'allume lorsque le niveau d'eau dans le réservoir d'eau est inférieur au niveau minimal. Veuillez remplir le réservoir d'eau.

Indicateur de durée de vie du filtre



4 grilles s'allument : le filtre a une durée de vie complète.

2 grilles s'allument : le filtre a encore la moitié de sa durée de vie.

4 grilles clignotent : le filtre atteint la fin de sa durée de vie.



Réinitialisation de la durée de vie du filtre

Appuyez longuement sur les deux boutons pendant 3 secondes pour réinitialiser la durée de vie du filtre.

Principales caractéristiques techniques

Modèle de produit	ADD5910M/05 ADD5910M/10
Modèle du filtre	Micro X-Clean: AWP210 (unitaire) AWP211 (x3) AWP212 (x6)
Tension nominale	220-240V~
Fréquence nominale	50-60Hz
Consommation d'énergie nominale	2000W-2400W
Source d'eau admissible	Eau du robinet municipale
Niveau anti-choc	I
Type de protection	IPX0
Température de l'eau d'entrée applicable	5°C-38°C

3. Installation

Avant la première utilisation de l'équipement

- Retirer tous les emballages.
- Retirer le capot du réservoir et extraire le réservoir d'eau interne et le réservoir d'eau. Laver, rincer et sécher soigneusement.
- Nettoyer l'équipement conformément aux instructions de premier nettoyage du chapitre 5.

ATTENTION: NE PAS DÉMONTER CET ÉQUIPEMENT SOI-MÊME. LES ÉLÉMENTS ÉLECTRIQUES SERONT EXPOSÉS, CE QUI ENTRAÎNE UN RISQUE DE CHOC ÉLECTRIQUE.

Positionnement de l'équipement

- Ne pas installer cet équipement dans un endroit très humide ou chaud, près d'une source de chaleur.
- Placer l'équipement sur une surface plane et uniforme.
- Ne pas utiliser cet équipement en extérieur. Cet équipement convient uniquement à une utilisation en intérieur.
- ATTENTION : NE PAS INSTALLER CET ÉQUIPEMENT SOUS LA LUMIÈRE DIRECTE DU SOLEIL.
- S'assurer que les deux ventilations latérales ne sont jamais bloquées ni recouvertes.

4. Utilisation

Nettoyez d'abord l'appareil conformément aux instructions de premier nettoyage du chapitre 5. Remplir le réservoir d'eau jusqu'au repère « MAX » ; l'eau s'écoulera à travers le filtre à un débit déterminé, ce qui peut prendre un certain temps du fait de l'action de la cartouche filtrante.

1. Branchez l'appareil.
2. Placez une tasse ou un verre sur le plateau d'égouttement.
3. Sélectionnez la température et le volume souhaités (A-1).
4. Appuyez sur le bouton de verrouillage de sécurité pour déverrouiller l'appareil (non applicable pour l'eau ambiante) (A-2).
5. Appuyez sur le bouton de distribution pour lancer la distribution (A-3).



A-1

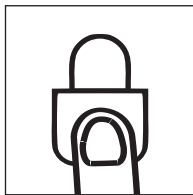

A-2

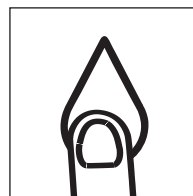

A-3

Remarque

- L'appareil se met automatiquement en mode veille si aucune opération n'est effectuée dans un délai d'une minute. Appuyez sur le bouton de verrouillage de sécurité pour sortir l'appareil du mode veille.
- Veuillez disposer de l'eau contenue dans le bac d'égouttage lorsqu'il est plein.
- Il peut y avoir une déviation de température de $\pm 5^{\circ}\text{C}$. Il peut y avoir une déviation de volume de $\pm 10\%$. La température et le volume réels dépendent de l'environnement d'utilisation et de la qualité de l'eau du robinet local.

5. Nettoyage et entretien

Premier nettoyage

1. Préparation de la cartouche filtrante

- Retirer l'emballage. Il est courant et normal que sa surface contienne de la poudre carbonée. Ces particules sont inoffensives et sont lavées pendant la procédure de préparation.
- Faire tremper la cartouche filtrante dans de l'eau claire pendant 15 minutes. Secouer légèrement la cartouche filtrante pour laver la poudre carbonée en surface.

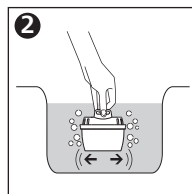
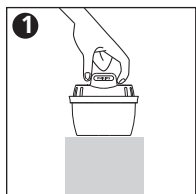

2. Préparation de l'appareil

- Retirez le réservoir d'eau intérieur.
- Assurez-vous que la bague d'étanchéité est correctement installée.
- Insérez la cartouche filtrante dans le réservoir d'eau interne. Assurez-vous qu'elle est bien fixée (B-1).

- Réinsérez le réservoir d'eau intérieur dans le réservoir d'eau.
- Remplissez le réservoir d'eau avec 2 litres d'eau froide du robinet et remettez le réservoir d'eau dans l'appareil.
- Placez le plateau d'égouttement et la plaque d'égouttement devant l'appareil (B-2).
- Placez une carafe ou un récipient sous la sortie de distribution.
- Branchez l'appareil.
- Distribuez l'eau ambiante jusqu'à ce que le réservoir d'eau soit vide.
- Disposez de l'eau ainsi distribuée. Votre appareil est maintenant prêt à être utilisé.

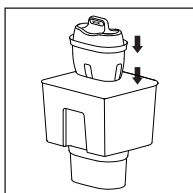

B-1

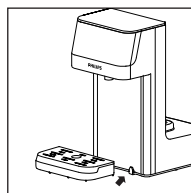

B-2

Entretien courant

- Si l'appareil n'est pas utilisé pendant plus de 72 heures, nous vous recommandons de le nettoyer avant de l'utiliser.
 - Disposez de l'eau contenue dans le réservoir d'eau. Rincez le réservoir.
 - Remplissez le réservoir d'eau avec 1L d'eau fraîche du robinet.
 - Distribuez l'eau ambiante jusqu'à ce que le réservoir d'eau soit vide.
 - L'appareil est prêt à être utilisé.
- Lavez, rincez et séchez régulièrement le réservoir d'eau intérieur, le réservoir d'eau et le couvercle du réservoir, au moins lorsque la cartouche filtrante est remplacée.
- Lavez le bac d'égouttement avec de l'eau savonneuse. Rincez toute trace de savon à l'eau claire. Laissez le bac d'égouttement sécher à l'air libre.

Remarque

- L'eau est un aliment. Nous recommandons d'utiliser l'eau filtrée dans les 24 heures.

- Si l'appareil n'est pas utilisé pendant une période prolongée (par exemple, pendant les vacances), nous vous recommandons de retirer le filtre et de le placer dans un sac en plastique fermé, puis de le conserver au réfrigérateur. Cela aidera à maintenir l'hygiène du filtre. Avant d'utiliser le filtre après son stockage, suivez les instructions de préparation et d'installation pour une utilisation normale.
- Toujours éteindre et débrancher l'appareil avant de le nettoyer.
- Toujours s'assurer que l'appareil est refroidi avant de procéder au nettoyage.
- Ne pas utiliser de tampons à récurer, de solvants ou de produits abrasifs pour le nettoyage, car ils pourraient endommager l'appareil.

Détartrage

- L'indicateur de détartrage s'allume lorsque l'appareil doit être détartré.
- Il est important de détartrer régulièrement l'équipement pour assurer son fonctionnement sécurisé et efficace.
- Les dépôts de tartre non traités empêchent l'élément de conduire efficacement la chaleur et peuvent impacter ses performances.
- Assurez-vous que le réservoir d'eau interne et le filtre sont retirés avant de commencer le processus de détartrage.

Procédure de détartrage

1. Retirer le filtre et le réservoir d'eau interne.
2. Remplissez le réservoir d'eau avec 2 litres de solution de vinaigre à 4 %.
3. Placez un récipient de 2 litres sous la buse de distribution.
4. Appuyez longuement sur le bouton de détartrage pendant 3 secondes. (C-1)
5. L'indicateur de détartrage clignote et l'appareil procède à un processus de détartrage. Cela dure environ 5 minutes.
Attention : les liquides distribués sont chauds.
6. Lorsque l'indicateur d'insuffisance d'eau s'allume, débarrassez-vous de la solution d'acide citrique restante, remplissez le réservoir d'eau avec de l'eau fraîche du robinet jusqu'au niveau d'eau maximal.
7. L'appareil lance un cycle de nettoyage.
8. L'indicateur de détartrage s'éteint dès que le détartrage est terminé.

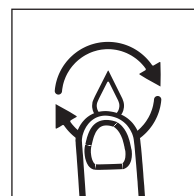

C-1

9. Tirez la buse vers le bas. Rincez-le à l'eau claire du robinet. (C-2)

10. Remettez la buse en place. Assurez-vous qu'il est bien assemblé en place. (C-3)

11. Remettez le filtre et le réservoir d'eau intérieur en place. L'appareil est prêt à être utilisé.

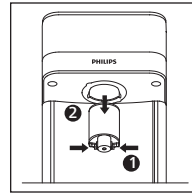

C-2

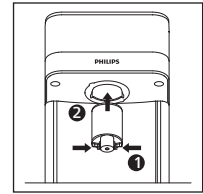



C-3

Remarque

- Pendant le détartrage, appuyez sur le bouton de détartrage pour faire une pause, appuyez à nouveau pour redémarrer.
- NE PAS couper l'alimentation électrique pendant le détartrage.
- Le processus de détartrage ne peut pas être annulé tant qu'il n'est pas terminé.

Remplacement de la cartouche filtrante

Pour garantir les meilleures performances, il convient de remplacer la cartouche du filtre selon l'indicateur de durée de vie du filtre ou le cycle de remplacement suggéré.

- Veillez à nettoyer et à installer la cartouche filtrante conformément aux instructions de nettoyage initial ci-dessus.
- Remettez à zéro la durée de vie du filtre en appuyant longuement sur  et  pendant 3 secondes.

Modèle	Cycle de remplacement suggéré
AWP210/AWP211/AWP212	après 100 litres ou tous les 30 jours, au premier terme échu.

Indicateur de durée de vie du filtre



4 grilles s'allument : le filtre a sa durée de vie maximale.

2 grilles s'allument : le filtre a encore la moitié de sa durée de vie.

Aucune grille ne s'allume : le filtre arrive en fin de vie.

6. Dépannage

Problème	Causes possibles	Solutions
Le panneau d'a chage ne s'allume pas.	L'équipement est en mode veille.	Appuyez sur le bouton de verrouillage de sécurité pour sortir l'appareil de son état de veille.
	L'équipement n'est pas alimenté.	Branchez la fiche d'alimentation. Si l'appareil ne fonctionne pas, contactez le service client.
L'appareil ne distribue pas d'eau chaude.	L'appareil n'est pas alimenté en électricité.	Branchez la fiche d'alimentation.
	L'eau contenue dans le réservoir est inférieure au niveau minimal.	Remplissez le réservoir d'eau jusqu'au niveau maximal.
	Le bouton de distribution est verrouillé.	Appuyez sur le bouton de verrouillage de sécurité pour le déverrouiller.
Le bouton/panneau d'affichage ne répond pas.	L'appareil n'est pas branché sur le secteur.	Branchez la fiche d'alimentation.
	L'équipement est en mode veille.	Appuyez sur le bouton de verrouillage de sécurité pour sortir l'appareil de son état de veille.
	Il y a de l'eau condensée sur l'écran après la distribution d'eau chaude.	Essuyez le panneau avec un chiffon sec. Si cela ne fonctionne pas, contactez le service client.
Fuite du réservoir d'eau	Le réservoir d'eau ne repose pas correctement sur la base.	Soulevez le réservoir d'eau et remettez-le en place dans l'appareil. Assurez-vous qu'il est bien inséré.
	La valve de fermeture située au fond du réservoir est défectueuse.	Veillez contacter le service consommateurs.
L'appareil ne distribue pas l'eau ambiante.	L'appareil n'est pas branché sur le secteur.	Branchez la fiche d'alimentation.
	L'eau contenue dans le réservoir d'eau est inférieure au niveau minimal.	Remplissez le réservoir d'eau jusqu'au niveau maximal.
	La pompe à eau est endommagée.	Contactez le service client.
Écoulement d'eau instable.	Du calcaire s'accumule dans l'élément chau ant.	Suivez les instructions de détartrage du chapitre 5 pour détartrer.

Écoulement d'eau lent.	Du calcaire s'accumule dans l'élément chau ant.	Suivez les instructions de détartrage du chapitre 5 pour détartrer.
	Il y a de l'air dans la pompe à eau.	Remplissez le réservoir d'eau jusqu'au niveau d'eau maximal.
L'indicateur de manque d'eau s'allume.	L'eau contenue dans le réservoir d'eau est inférieure au niveau d'eau minimal.	Remplissez le réservoir d'eau jusqu'au niveau d'eau maximal.
Goût étrange de l'eau.	L'équipement n'est pas soigneusement nettoyé après le détartrage.	Suivre les étapes 6 à 9 du chapitre 5 des instructions de détartrage pour nettoyer l'équipement.
	L'eau filtrée n'est pas utilisée pendant une longue période.	Jeter l'eau résiduelle du réservoir d'eau et remplir avec de l'eau du robinet récente.
	Le filtre est en fin de vie.	Remplacer par une nouvelle cartouche filtrante.

Code d'erreur	Qu'est-ce que cela signifie	Solutions
E1	Le capteur de température de l'eau d'entrée est anormal.	Veillez contacter le service client.
E2	Le capteur de température de l'eau de sortie est anormal.	Contactez le service client.
E5	Alarme de chauffage à sec	Coupez l'alimentation. Contactez le service consommateurs.
EU	Mauvais fonctionnement du panneau d'affichage.	Contactez le service client.

7. Garantie et service

Si vous avez besoin d'informations ou si vous avez des questions, veuillez consulter le site Web de Philips à l'adresse www.philips.com ou contacter le centre d'assistance client de votre pays. S'il n'y a pas de centre d'assistance client dans votre pays, veuillez vous adresser à votre revendeur local.

8. Contenu du colis

Distributeur d'eau	x1
Cartouche filtrante	x1
Égouttement	x1
Mode d'emploi	x1
Guide de démarrage rapide	x1



Ce symbole sur les produits et les documents d'accompagnement signifie que les produits électriques et électroniques usagés ne doivent pas être mélangés avec les déchets ménagers.

Veillez déposer ces produits dans les points de collecte désignés où ils seront acceptés gratuitement aux fins d'élimination ou de traitement, de récupération et de recyclage appropriés. Certains pays permettent le retour des produits au revendeur local lors de l'achat d'un nouveau produit. La mise au rebut appropriée de ce produit permettra d'économiser de précieuses ressources et d'éviter tout impact éventuel sur la santé humaine et l'environnement, qui pourrait autrement résulter d'une manipulation inappropriée des déchets. Veuillez contacter votre autorité locale pour de plus amples détails relatifs au point de collecte des déchets le plus proche. Des sanctions peuvent être applicables en cas d'élimination inappropriée du présent produit conformément à la législation nationale.

1. Важно

При использовании электроприборов важно соблюдать необходимые меры предосторожности, к которым относятся следующие:

- Перед использованием этого устройства внимательно прочтите все инструкции.
- Настройте устройство в соответствии с инструкциями по установке, приведенными в данном руководстве пользователя.
- Не используйте это устройство, если оно неисправно, а также при повреждении кабеля или вилки электропитания.
- Убедитесь, что кабель электропитания не соприкасается с горячими поверхностями.
- Никогда не помещайте корпус прибора, вилку или шнур питания в воду или другие жидкости. Всегда протирайте влажной тряпкой.
- Не используйте это устройство, если уровень воды ниже минимального, чтобы не повредить нагревательные элементы.
- Не храните это устройство вне помещений.
- Кабель питания не должен свисать с края стола или стойки. Не ставьте устройство на горячие поверхности.
- Не ставьте это устройство на газовые или электрические плиты или рядом с ними. Не помещайте это устройство внутрь нагретой печи.
- Не помещайте это устройство в работающую дезинфекционную камеру.
- Не замораживайте это устройство в морозильнике.
- Не наклоняйте это устройство и не используйте его в перевернутом состоянии.
- Это устройство может использоваться детьми старше 8 лет и лицами с ограниченными физическими, сенсорными или умственными способностями, а также лицами без опыта и знаний, если такие лица пользуются устройствами под надзором или после проведенного инструктажа о безопасном использовании устройства и об опасностях, связанных с его использованием.
- Детям запрещается играть с этим устройством и проводить его обслуживание без надзора взрослых.
- Разрешается использовать это устройство лишь в случае, когда дети находятся под присмотром.
- Убедитесь, что устройство установлено на прочной ровной поверхности вне досягаемости детей. В противном случае устройство может внезапно опрокинуться, что может привести к ожогам и другим травмам.

- Во избежание возгорания, поражения электрическим током и других травм запрещается погружать любые части устройства в воду или в другие жидкости.
- Не прикасайтесь к горячим поверхностям. При работе устройства из него может гать горячая вода.
- При работе устройства не прикасайтесь к отверстию для выпуска пара и не перекрывайте его рукой или какими-либо предметами. Не открывайте крышку водяного бака рывком: это может привести к ошпариванию и к другим травмам и неисправностям.
- Во избежание ошпаривания запрещается пробовать температуру воды или пара рукой или другими частями тела при работе устройства.
- Не используйте это устройство для нагрева жидкостей, отличных от воды. Не переполняйте водяной бак выше отметки «Max». Не используйте устройство, если уровень воды в баке ниже минимального.
- Перед очисткой отключите это устройство из розетки электросети и дождитесь, когда оно остынет.
- Если кабель электропитания поврежден, он должен быть заменен производителем, представителем сервисной организации или другим квалифицированным лицом.
- В случае повреждения кабеля электропитания его следует заменять только на оригинальный кабель питания.
- Запрещается использовать неисправное устройство. При возникновении неисправностей верните устройство в ближайшую уполномоченную сервисную организацию или производителю для изучения, ремонта или замены. Не пытайтесь самостоятельно разобрать устройство.
- Это устройство предназначено для использования в домашнем быту и в аналогичных условиях, например:
 - в служебных столовых, буфетах и кухонных уголках в магазинах, офисах и других рабочих помещениях;
 - в сельских домах;
 - в гостиницах, мотелях и других жилых помещениях;
 - в пансионатах и мини-отелях.
- Внимание! Неверное использование этого устройства может привести к травмам.
- После использования устройства поверхность нагревательного элемента остается горячей.
- Сохраните эту инструкцию для использования в будущем.

- Это устройство предназначено только для фильтрации водопроводной воды. Не заливайте в устройство воду неизвестного качества или воду с микробиологическими загрязнениями. Используйте только холодную воду или воду комнатной температуры. Не используйте это устройство для приготовления детского питания.
- Употребите фильтрованную воду в течение 24 часов.
- После использования устройства его разъем электропитания или другие детали могут быть горячими.
- Будьте осторожны с горячим паром при подаче воды $\geq 40^{\circ}\text{C}$.
- Не перемещайте устройство, не отключив его от электросети.
- Несоблюдение этой инструкции может повлечь ошпаривание или повреждение устройства.
- **ПРЕДУПРЕЖДЕНИЕ:** Не размещайте портативную многоместную розетку или портативный блок питания в задней части прибора.
- Если из штуцера выливается небольшое количество воды, возможно отклонение температуры. Рекомендуем прогреть устройство перед использованием.
- При образовании накипи внутри нагревательного элемента возможны значительные отклонения объема воды или температуры. В этом случае нужно удалить накипь по инструкции, приведенной в главе 5.

2. Детали и характеристики

Это устройство — диспенсер воды с мгновенным нагревом. Благодаря технологии мгновенного нагрева это устройство позволяет получить горячую воду заданной температуры в течение нескольких секунд. Благодаря применению фильтра Philips Micro X-Clean вы сможете всегда наслаждаться чистой водой у себя дома.

Панель управления



Приготовление чая

Нажмите, чтобы установить температуру 100°C и объем 250 мл.



Защитная блокировка

Если выбрана температура воды 40°C или более, разблокируйте перед нажатием кнопки разлива. С помощью этой кнопки также можно разблокировать устройство, если оно находится в режиме сна.



Выбор температуры воды

Нажмите, чтобы выбрать нужную температуру воды.



Выбор объема воды

Нажмите, чтобы выбрать нужный объем воды.



Кнопка разлива

Нажмите, чтобы начать или прекратить разлив.



Кнопка очистки/удаления накипи

Нажмите и удерживайте 3 секунды, чтобы начать очистку/удаление накипи. Во время очистки/удаления накипи нажмите эту кнопку для приостановки. Затем нажмите ее еще раз, чтобы начать сначала. Примечание. Удаление накипи занимает около 10 минут. Этот процесс невозможно отменить, пока он не будет завершен.



Индикатор накипи

Загорается, когда необходимо удалить накипь. Гаснет после завершения удаления накипи.



Индикатор нехватки воды

Загорается, когда уровень воды в баке ниже минимального. Налейте воду в бак.



Индикатор срока использования фильтра

Подсвечены 4 секции: новый фильтр.

Подсвечены 2 секции: истекла половина срока использования фильтра.

Мигают 4 секции: срок использования фильтра истек.



Сброс срока использования фильтра

Нажмите и удерживайте обе кнопки 3 секунды, чтобы сбросить срок использования фильтра.

Основные технические характеристики

Модель продукта	ADD5910M/05 ADD5910M/10
Модель фильтра	Micro X-Clean: AWP210 (1упаковка) AWP211 (3упаковки) AWP212 (6упаковок)
Номинальное напряжение	220-240V~
Номинальная частота	50-60Hz
Общая номинальная потребляемая	2000Вт-2400Вт
Применимый источник воды	Муниципальная водопроводная вода
Защита от поражения электрическим током	I
Тип защиты	IPX0
Допустимая температура воды на входе	От 5 до 38 °С

3. Установка

Перед первым использованием прибора

- Снимите всю упаковку.
- Снимите крышку резервуара и извлеките внутренний резервуар для воды и сам резервуар для воды. Тщательно вымойте, промойте и высушите.
- Очистите прибор в соответствии с инструкцией по первой очистке, приведенной в главе 5.

ПРЕДУПРЕЖДЕНИЕ: ПОЖАЛУЙСТА, НЕ РАЗБИРАЙТЕ ЭТОТ ПРИБОР САМОСТОЯТЕЛЬНО. ЭЛЕКТРИЧЕСКИЕ ЭЛЕМЕНТЫ ОКАЖУТСЯ СНАРУЖИ, ВЫЗВАВ РИСК ПОРАЖЕНИЯ ЭЛЕКТРИЧЕСКИМ ТОКОМ.

Размещение прибора

- Не устанавливайте прибор в очень влажном или горячем месте, вблизи источника тепла.
- Поместите прибор на ровную и гладкую поверхность.
- Не используйте этот прибор на открытом воздухе. Этот прибор подходит только для использования в помещении.

- ПРЕДУПРЕЖДЕНИЕ: НЕ УСТАНОВЛИВАЙТЕ ДАННОЕ УСТРОЙСТВО ПОД ПРЯМЫМИ СОЛНЕЧНЫМИ ЛУЧАМИ.
- Никогда не блокируйте и не накрывайте вентиляционные отверстия с обеих сторон.

4. Как использовать

Перед первым использованием очистите устройство. Инструкцию по первой очистке см. в главе 5. Заполните резервуар водой до отметки "MAX"; вода будет течь через фильтр с заданной скоростью, и это может занять некоторое время из-за действия фильтрующего картриджа.

1. Подключите устройство к электросети.
2. Поставьте кружку или стакан на поддон для стока воды.
3. Выберите нужную температуру и объем воды (A-1).
4. Нажмите кнопку защитной блокировки, чтобы разблокировать устройство (не требуется для воды комнатной температуры) (A-2).
5. Нажмите кнопку разлива, чтобы начать разливать воду (A-3).

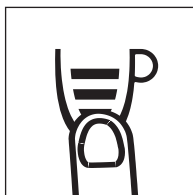

A-1

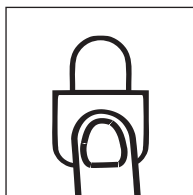

A-2

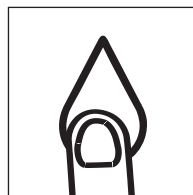

A-3

Примечание.

- Устройство автоматически перейдет в режим сна после ожидания в течение 1 минуты. Нажмите кнопку защитной блокировки, чтобы пробудить устройство из режима сна.
- Когда поддон для стока воды заполнится, вылейте из него воду.
- Температура воды может отличаться от заданного значения на ± 5 °C. Объем воды может отличаться от заданного значения на ± 10 %. Фактическая температура воды и объем зависят от условий использования и от качества водопроводной воды.

5. Чистка и техническое обслуживание

Первая чистка

1. Подготовка фильтрующего картриджа

- Снимите упаковку. Как правило, на его поверхности может быть немного угольного порошка, это нормально. Эти частицы безвредны и смываются в процессе подготовки.
- Замочите фильтрующий картридж в чистой воде на 15 минут. Слегка потрясите фильтрующий картридж, чтобы смыть угольный порошок с поверхности.

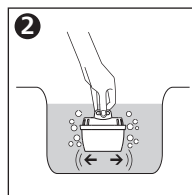
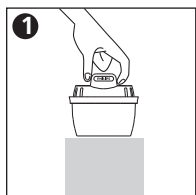

2. Подготовка прибора

- Извлеките внутренний бак.
- Убедитесь, что прокладка правильно установлена.
- Вставьте патрон фильтра во внутренний бак. Убедитесь, что он прочно закреплен (B-1).
- Вставьте внутренний бак обратно в водяной бак.
- Налейте в водяной бак 2 литра холодной водопроводной воды и установите водяной бак в устройство.
- Установите поддон для стока воды и крышку поддона с передней стороны устройства (B-2).
- Поставьте кружку или другую емкость под разливной штуцер.
- Подключите устройство к электросети.
- Разливайте из устройства воду без нагрева, пока водяной бак не опустеет.
- Вылейте разлитую из устройства воду. Устройство готово к использованию.

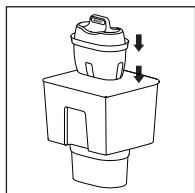

B-1

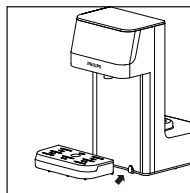

B-2

Профилактическое обслуживание

- Если устройство не использовалось более 72 часов, рекомендуется очистить его перед дальнейшим использованием.
 - Вылейте воду из водяного бака. Ополосните бак.
 - Налейте в бак 1 литр свежей водопроводной воды.
 - Разливайте из устройства воду без нагрева, пока водяной бак не опустеет.
 - Устройство готово к использованию.
- Регулярно промывайте, ополаскивайте и просушивайте водяной бак, внутренний бак и крышку бака. Это необходимо делать при каждой замене патрона фильтра или чаще.
- Промойте поддон для стока воды мыльным раствором. Смойте мыло чистой водой. Дайте поддону высохнуть на воздухе.

Примечание.

- Вода является пищевым продуктом. Отфильтрованную воду рекомендуется использовать в течение 24 часов.
- Если устройство не будет использоваться в течение длительного времени (например, вы планируете уехать в отпуск), рекомендуется снять фильтр, поместить его в запечатанный пластиковый пакет и убрать в холодильник. Это поможет сохранить гигиеническую безопасность фильтра. Чтобы использовать фильтр после хранения, выполните обычную процедуру подготовки и установки по инструкции.
- Перед очисткой устройства всегда выключайте его и отключайте из розетки электросети.
- Перед очисткой убедитесь, что устройство остыло.
- Не используйте жесткие губки, растворители или абразивные чистящие средства, поскольку они могут повредить устройство.

Удаление накипи

- Когда потребуется удаление накипи из устройства, загорится индикатор накипи.
- Для безопасной и эффективной работы прибора важно регулярно очищать его от накипи.
- Неочищенные отложения накипи мешают элементу эффективно проводить тепло и могут повлиять на его производительность.
- Перед началом удаления накипи обязательно извлеките из устройства внутренний бак и фильтр.

Процесс удаления накипи

1. Извлеките фильтр и внутренний резервуар для воды.
2. Залейте в водяной бак 2 литра 4-процентного уксусного раствора.
3. Поставьте пустую емкость объемом 2 литра под разливной штуцер.
4. Нажмите и удерживайте 3 секунды кнопку удаления накипи. (C-1)
5. Индикатор накипи начнет мигать. Устройство запустит процесс удаления накипи. Он займет около 5 минут.
Внимание! Вытекающая из штуцера жидкость может быть горячей.
6. Когда загорится индикатор нехватки воды, вылейте из бака оставшийся уксусный раствор и налейте в бак свежую водопроводную воду до максимального уровня.
7. Устройство запустит цикл очистки.
8. После завершения удаления накипи индикатор накипи погаснет.
9. Вытяните штуцер вниз. Промойте его чистой водопроводной водой. (C-2)
10. Вставьте штуцер на место. Убедитесь, что он правильно установлен. (C-3)
11. Установите на место фильтр и внутренний бак. Устройство готово к использованию.

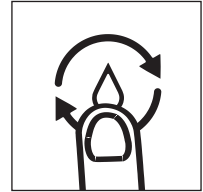

C-1

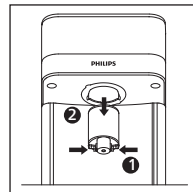

C-2

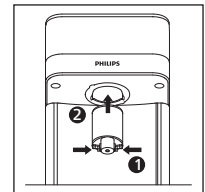



C-3

Примечание.

- Во время удаления накипи нажмите кнопку удаления накипи для приостановки. Нажмите эту кнопку еще раз, чтобы начать сначала.
- НЕ отключайте питание во время удаления накипи.
- Процесс удаления накипи невозможно отменить, пока он не будет завершен.

Замена патрона фильтра

Для оптимальной работы устройства заменяйте патрон фильтра в соответствии с индикатором срока использования фильтра или рекомендуемой периодичностью замены.

- Очистите и установите патрон фильтра в соответствии с приведенной выше инструкцией по очистке перед первым использованием.
- Нажмите и удерживайте   3 секунды, чтобы сбросить срок использования фильтра.

Модель	Рекомендуемый цикл замены
AWP210/AWP211/AWP212	Через 100 литров или каждые 30 дней, в зависимости от того, что наступит раньше.



Индикатор срока использования фильтра

Подсвечены 4 секции: новый фильтр.

Подсвечены 2 секции: истекла половина срока использования фильтра.

Секции не подсвечены: срок использования фильтра истек.

6. Устранение неполадок

Проблема	Возможные причины	Решения
Панель дисплея не горит	Прибор находится в спящем режиме.	Нажмите кнопку защитной блокировки, чтобы пробудить устройство из режима сна.
	Прибор не подключен к электросети.	Подключите устройство к розетке электросети. Если устройство не работает, обратитесь в сервисную организацию.
Устройство не разливает горячую воду.	Устройство не подключено к электросети.	Подключите устройство к розетке электросети.
	Уровень воды в баке ниже минимального.	Залейте в водяной бак воду до максимального уровня.
	Кнопка разлива заблокирована.	Нажмите кнопку защитной блокировки, чтобы разблокировать.
Сенсорная панель и дисплей не реагируют.	Устройство не подключено к электросети.	Подключите устройство к розетке электросети.
	Прибор находится в спящем режиме.	Нажмите кнопку защитной блокировки, чтобы пробудить устройство из режима сна.
	После разлива горячей воды на дисплее остался конденсат.	Протрите панель сухой тканью. Если это не поможет, обратитесь в сервисную организацию.

Из водяного бака вытекает вода	Водяной бак неправильно установлен на основание.	Поднимите водяной бак и снова установите его на устройство. Убедитесь, что он плотно вставлен.
	Поврежден уплотнительный клапан в нижней части бака.	Обратитесь в сервисную организацию.
Устройство не разливает воду комнатной температуры.	Устройство не подключено к электросети.	Подключите устройство к розетке электросети.
	Уровень воды в баке ниже минимального.	Залейте в водяной бак воду до максимального уровня.
	Поврежден водяной насос.	Обратитесь в сервисную организацию.
Нестабильный поток воды.	В нагревательном элементе скопилось накипь.	Удалите накипь по инструкции, приведенной в главе 5.
Медленный поток воды.	В нагревательном элементе скопилось накипь.	Удалите накипь по инструкции, приведенной в главе 5.
	В водяной насос попал воздух.	Залейте в водяной бак воду до максимального уровня.
Загорается индикатор нехватки воды.	Уровень воды в баке ниже минимального.	Залейте в водяной бак воду до максимального уровня.
Странный вкус у воды.	Прибор не очищен должным образом после удаления накипи.	Выполните шаги 6-9 в главе 5 инструкции по очистке прибора от накипи.
	Фильтрованная вода не используется в течение длительного времени.	Слейте оставшуюся воду в резервуаре и наполните его свежей водопроводной водой.
	Срок службы фильтра подошел к концу.	Пожалуйста, замените его новым фильтрующим картриджем.

Код ошибки	Что он означает	Решение
E1	Неверная работа датчика температуры воды на входе.	Обратитесь в сервисную организацию.
E2	Неверная работа датчика температуры воды на выходе.	Пожалуйста, обратитесь в службу поддержки потребителей.
E5	Нагрев без воды	Отключите питание устройства. Обратитесь в сервисную организацию.
EU	Неисправность дисплея.	Обратитесь в сервисную организацию.

7. Гарантия и обслуживание

Если вам нужно получить дополнительные сведения или задать вопрос, посетите веб-сайт Philips по адресу www.philips.com или обратитесь в центр обслуживания клиентов в вашей стране. Если в вашей стране нет центра обслуживания клиентов, обратитесь к местному торговому посреднику.

8. Упаковочный лист

Кулер для воды	x1
Фильтрующий картридж	x1
Поддон для капель	x1
Руководство пользователя	x1
Краткое руководство по началу работы	x1



Этот символ на продукции и сопроводительных документах означает, что использованные электрические и электронные изделия не должны смешиваться с общими бытовыми отходами. Для надлежащей утилизации или обработки, ██████████ восстановления и переработки, пожалуйста, отнесите эти продукты в специально предназначенные пункты сбора, где они будут приняты бесплатно. В некоторых странах можно вернуть продукцию местному дистрибьютору после покупки нового продукта. Правильная утилизация этого продукта поможет вам сэкономить ценные ресурсы и предотвратить любое возможное негативное воздействие на здоровье человека и окружающую среду, которое в противном случае могло бы возникнуть в результате ненадлежащего обращения с отходами. Пожалуйста, свяжитесь с местным органом власти для получения более подробной информации о ближайшем пункте сбора электрического и электронного оборудования. За неправильную утилизацию данного продукта могут быть применены штрафные санкции в соответствии с национальным законодательством.

1. Ważne

Podczas korzystania z urządzeń elektrycznych należy przestrzegać podstawowych zasad bezpieczeństwa, w tym następujących:

- Przed użyciem należy dokładnie przeczytać wszystkie instrukcje.
- Urządzenie zainstalować zgodnie z instrukcjami instalacji podanymi w tym podręczniku użytkownika.
- Nigdy nie używaj urządzenia, jeśli przewód zasilający lub wtyczka są uszkodzone lub jeśli samo urządzenie jest wadliwe.
- Upewnij się, że przewód zasilający nie styka się z gorącymi powierzchniami.
- Nigdy nie zanurzać obudowy urządzenia, przewodu zasilającego ani jego wtyczki w wodzie lub innych płynach. Zawsze przecierać wilgotną szmatką.
- Nie używaj urządzenia, gdy poziom wody jest poniżej minimalnego poziomu, aby uniknąć uszkodzenia elementów grzejnych.
- Nie przechowuj ani nie używaj tego urządzenia na zewnątrz.
- Zwróć uwagę, aby przewód nie zwisał z krawędzi stołu lub blatu, i nie umieszczaj urządzenia na gorącej powierzchni.
- Nie umieszczaj urządzenia na palniku gazowym lub elektrycznym ani w jego pobliżu i nie umieszczaj urządzenia wewnątrz rozgrzanego piekarnika.
- Nie wkładaj urządzenia do uruchomionej szafy dezynfekującej.
- Nie schładzaj urządzenia w lodówce.
- Nie przechylaj urządzenia ani nie używaj go do góry nogami.
- To urządzenie może być używane przez dzieci w wieku od 8 lat i osoby o ograniczonych zdolnościach fizycznych, sensorycznych lub umysłowych lub bez doświadczenia i wiedzy, jeśli są one nadzorowane lub zostały poinstruowane w zakresie bezpiecznego korzystania z urządzenia i zrozumiały związane z tym zagrożenia.
- Dzieci nie mogą bawić się urządzeniem ani w jego pobliżu, a konserwacja urządzenia nie powinna być przeprowadzana przez dzieci bez nadzoru.
- Upewnij się, że gdy używasz urządzenia, dzieci są pod opieką.
- Upewnij się, że urządzenie jest używane na twardej i płaskiej powierzchni poza zasięgiem dzieci, aby uniknąć nagłego przewrócenia się i spowodowania oparzeń lub obrażeń.
- Aby zabezpieczyć się przed pożarem, porażeniem prądem lub innymi obrażeniami ciała, nie zanurzaj żadnej części urządzenia w wodzie lub innej cieczy.
- Nie dotykaj gorącej powierzchni, strumienia wody podczas pracy urządzenia.

- Podczas pracy urządzenia nie należy dotykać ani blokować wylotu pary rękoma lub innymi rzeczami i nie należy otwierać w pośpiechu pokrywy zbiornika wody, aby uniknąć poparzenia gorącą parą lub innych obrażeń.
- W celu uniknięcia poparzeń zabrania się używania ręki lub innych części ciała, aby sprawdzić temperaturę lub poczuć parę podczas korzystania z urządzenia.
- Nie używaj urządzenia do podgrzewania czegokolwiek innego niż woda. Nie wypełniaj zbiornika powyżej oznaczenia „max”. Nie używaj urządzenia, jeśli poziom wody jest poniżej minimum.
- Odłącz urządzenie od zasilania przed czyszczeniem i upewnij się, że jest dobrze schłodzone.
- Jeśli przewód zasilający jest uszkodzony, aby uniknąć jakiegokolwiek zagrożenia, przewód musi zostać wymieniony przez producenta lub jego przedstawiciela serwisowego bądź inną wykwalifikowaną osobę.
- W przypadku uszkodzenia przewodu zasilającego można go zastąpić jedynie przewodem przeznaczonym do tego typu urządzeń.
- Nie używaj urządzenia, gdy jest niesprawne lub działa nieprawidłowo i zwróć je do najbliższego autoryzowanego serwisu lub producenta w celu sprawdzenia, naprawy lub wymiany. Nie próbuj samodzielnie go demontować.
- To urządzenie jest przeznaczone do użytku w gospodarstwach domowych i podobnych miejscach, takich jak:
 - kuchnie pracownicze w sklepach, biurach i innych miejscach pracy;
 - budynki gospodarcze;
 - hotele, motele i inne budynki mieszkalne;
 - pensjonaty i miejsca typu „bed and breakfast”.
- Ostrzeżenie: niewłaściwe użycie może spowodować obrażenia.
- Powierzchnia elementu grzejnego po użyciu emituje ciepło resztkowe.
- Zachowaj niniejszą instrukcję do użytku w przyszłości.
- Ten produkt jest przeznaczony wyłącznie do filtrowania wody z wodociągów komunalnych. Nie umieszczaj w produkcie wody o nieznannej jakości lub wody o zaburzonym środowisku mikrobiologicznym. Używaj tylko zimnej wody lub wody o temperaturze otoczenia. Nie używaj urządzenia do przygotowywania jedzenia dla niemowląt.
- Zużyć przez filtrowaną wodę w ciągu 24 godzin.
- Wylot urządzenia i inne elementy mogą być gorące po użyciu.
- Podczas dozowania wody o temperaturze $\geq 40\text{C}$ należy uważać na gorącą parę.
- Nie przenoś urządzenia, dopóki nie zostanie odłączone od zasilania.
- Niezastosowanie się do tych instrukcji może spowodować oparzenia lub uszkodzenie produktu.

- **OSTRZEŻENIE:** Z tyłu urządzenia nie umieszczać wielu przenośnych gniazdek ani przenośnych zasilaczy
- W przypadku małej ilości wody może wystąpić odchylenie temperatury. Sugerujemy podgrzanie przed użyciem.
- W przypadku gromadzenia się kamienia wewnątrz elementu grzejnego może wystąpić duże odchylenie objętości wody lub temperatury. Należy odkamienić urządzenie zgodnie z instrukcjami w rozdziale 5.

2. Części i funkcje

To jest błyskawiczny dystrybutor gorącej wody. Dzięki technologii natychmiastowego podgrzewania zapewnia ciepłą wodę o różnych temperaturach w ciągu kilku sekund. Dzięki filtrowi Philips Micro X-Clean zawsze możesz cieszyć się orzeźwiajączą i czystą wodą w domu.

Panel sterowania



Program herbaty

Naciśnij, aby szybko ustawić 100°C, 250 ml.



Blokada bezpieczeństwa

W przypadku wybrania gorącej wody o temperaturze $\geq 40^{\circ}\text{C}$ naciśnij w celu odblokowania przed naciśnięciem przycisku dozowania. Ten przycisk może być również używany do wybudzania urządzenia, gdy znajduje się ono w trybie uśpienia.



Wybór temperatury wody

Naciśnij, aby wybrać żądaną temperaturę wody.



Wybór objętości wody

Naciśnij, aby wybrać żądaną objętość wody.



Przycisk dozowania

Naciśnij, aby rozpocząć lub zatrzymać dozowanie.



Przycisk czyszczenia/odkamieniania

Naciśnij i przytrzymaj przez 3 sekundy, aby rozpocząć proces czyszczenia/odkamieniania. Podczas czyszczenia/odkamieniania naciśnij przycisk, aby wstrzymać, i naciśnij go ponownie, aby ponownie uruchomić. Uwaga: cały proces odkamieniania trwa około 10 minut i nie można go anulować, dopóki nie zostanie zakończony.



Wskaźnik odkamieniania

Świeci się, gdy trzeba odkamienić. Gaśnie po zakończeniu procesu odkamieniania.



Wskaźnik braku wody

Świeci się, gdy woda w zbiorniku na wodę jest poniżej minimalnego poziomu. Napełnij zbiornik na wodę.



Wskaźnik żywotności filtra

Świecą się 4 kreski: filtr ma pełną żywotność.

Świecą się 2 kreski: pozostała połowa żywotności filtra.

Migają 4 kreski: okres eksploatacji filtra dobiega końca.



Resetowanie żywotności filtra

Naciśnij i przytrzymaj oba przyciski przez 3 sekundy, aby zresetować żywotność filtra.

Główne specyfikacje techniczne

Model produktu	ADD5910M/05 ADD5910M/10
Model filtra	Micro X-Clean: AWP210 (zestaw 1 szt.) AWP211 (zestaw 3 szt.) AWP212 (zestaw 6 szt.)
Napięcie znamionowe	220-240V~
Częstotliwość znamionowa	50-60Hz
Znamionowy pobór energii	2000W-2400W
Dopuszczalne źródło wody	Woda kranowa z wodociągów miejskich
Poziom odporności na wstrząsy	I
Typ ochrony	IPX0
Odpowiednia temperatura wody na wlocie	5C-38C

3. Instalacja

Czynności do wykonania przed pierwszym użyciem urządzenia

- Usunąć wszystkie elementy opakowania.
- Zdjąć pokrywę zbiornika i wyciągnąć wewnętrzny zbiornik na wodę i zbiornik na wodę. Umyć je, spłukać i wytrzeć dokładnie.
- Oczyszczyć urządzenie zgodnie z instrukcjami czyszczenia przed pierwszym użyciem przedstawionymi w rozdziale 5.

OSTRZEŻENIE: NIE PODEJMOWAĆ PRÓB SAMODZIELNEGO ROZBIERANIA URZĄDZENIA. SPOWODUJE TO ODSŁONIĘCIE ELEMENTÓW ELEKTRYCZNYCH I NARAŻENIE NA PORAŻENIE PRĄDEM.

Positioning of appliance

- Nie instalować urządzenia w miejscu o bardzo wysokiej wilgotności lub temperaturze ani w pobliżu źródeł ciepła.
- Umieścić urządzenie na płaskiej i stabilnej powierzchni.
- Nie używać urządzenia na zewnątrz. Urządzenie jest przeznaczone tylko do użytku w pomieszczeniach.
- **OSTRZEŻENIE: NIE INSTALOWAĆ URZĄDZENIA W MIEJSCU NARAŻONYM NA BEZPOŚREDNIE DZIAŁANIE PROMIENI SŁONECZNYCH.**
- Nie blokować ani nie zakrywać otworów wentylacyjnych po obu stronach.

4. Sposób użytkowania

Najpierw wyczyść urządzenie zgodnie z instrukcją pierwszego czyszczenia opisaną w rozdziale 5. Napełnić zbiornik na wodę do oznaczenia „MAX”. Woda będzie przepływać przez filtr z określoną prędkością. Jej przełtrowanie może zająć trochę czasu ze względu na działanie wkładu filtra.

1. Podłącz do zasilania.
2. Umieść kubek lub szklankę na tacy ociekowej.
3. Wybierz żądaną temperaturę i objętość (A-1).
4. Naciśnij przycisk blokady bezpieczeństwa, aby odblokować urządzenie (nie dotyczy wody o temperaturze otoczenia) (A-2).
5. Naciśnij przycisk dozowania, aby rozpocząć dozowanie (A-3).



A-1

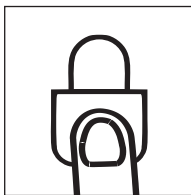

A-2

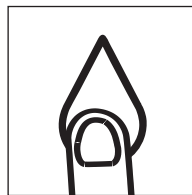

A-3

Uwaga

- Urządzenie automatycznie przejdzie w tryb uśpienia, jeśli w ciągu 1 minuty nie zostanie wykonane żadne działanie. Dotknij przycisku blokady bezpieczeństwa, aby wybudzić urządzenie.
- Opróżnij tacę ociekową z wody, gdy będzie pełna.
- Może wystąpić odchylenie temperatury wynoszące $\pm 5\text{C}$. Może wystąpić odchylenie objętości wynoszące $\pm 10\%$. Rzeczywista temperatura i objętość zależą od środowiska użytkownika i lokalnej jakości wody wodociągowej.

5. Czyszczenie i konserwacja

Pierwsze czyszczenie

1. Przygotowywanie wkładu filtra

- Wyjąć ltr z opakowania. Na powierzchni wkładu ltra mogą być resztki proszku węglowego. Jest to zjawisko normalne. Te cząsteczki są nieszkodliwe. Spłukuje się je w trakcie procesu przygotowywania urządzenia.
- Moczyć wkład filtra przez 15 minut w czystej wodzie. Delikatnie potrząsnąć wkładem filtra, aby spłukać proszek węglowy z powierzchni.

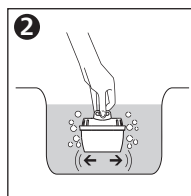
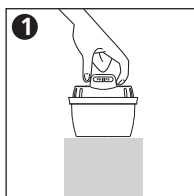

2. Przygotowywanie urządzenia

- Wyjmij wewnętrzny zbiornik na wodę.
- Upewnij się, że uszczelka jest zamontowana poprawnie.
- Wciśnij wkład filtra do wewnętrznego zbiornika na wodę. Upewnij się, że jest dobrze zamocowany (B-1).
- Włóż ponownie wewnętrzny zbiornik na wodę do zbiornika na wodę.
- Napełnij zbiornik na wodę 2 litrami zimnej wody z kranu i włóż zbiornik z powrotem do urządzenia.
- Umieścić tacę ociekową i pojemnik na tacę ociekową z przodu urządzenia (B-2).
- Umieść dzbanek lub naczynie pod wylotem dozownika.
- Podłącz do zasilania.
- Dozuj wodę o temperaturze otoczenia, aż zbiornik wody będzie pusty.
- Wylej zebraną wodę. Urządzenie jest teraz gotowe do użytku.

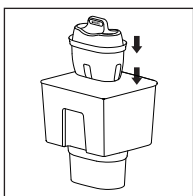

B-1

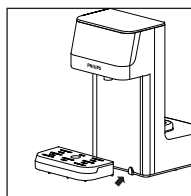

B-2

Rutynowa konserwacja

- Jeśli urządzenie nie jest używane przez ponad 72 godziny, zalecamy wyczyszczenie go przed użyciem.
 - Wylej wodę ze zbiornika na wodę. Wypłucz zbiornik.
 - Napełnij zbiornik na wodę 1 litrem świeżej wody z kranu.
 - Dozuj wodę o temperaturze otoczenia, aż zbiornik wody będzie pusty.
 - Urządzenie jest gotowe do użytku.
- Regularnie myj, płucz i susz wewnętrzny zbiornik na wodę, zbiornik na wodę i pokrywę zbiornika — przynajmniej przy wymianie wkładu filtra.
- Umyj tacę ociekową wodą z płynem do mycia naczyń. Splucz płyn czystą wodą. Pozostaw tacę ociekową do wyschnięcia

Uwaga

- Woda jest środkiem spożywczym. Zalecamy zużycie przefiltrowanej wody w ciągu 24 godzin.
- Jeśli urządzenie nie będzie używane przez dłuższy czas (np. święta), zalecamy wyjęcie filtra, umieszczenie go w szczelnie zamkniętej plastikowej torbie i przechowanie w lodówce. Pomoże to w utrzymaniu higieny filtra. Przed użyciem filtra po okresie przechowywania postępuj zgodnie z instrukcjami przygotowania do użycia i instalacji.
- Zawsze wyłączaj urządzenie i odłączaj je od zasilania przed czyszczeniem.
- Przed czyszczeniem upewnij się, że urządzenie jest schłodzone.
- Nie używaj do czyszczenia zmywaków, rozpuszczalników ani materiałów ściernych, ponieważ mogą one uszkodzić urządzenie.

Odkamienianie

- Gdy urządzenie będzie wymagać odkamienienia, wskaźnik odkamieniania zaświeci się.
- Aby zapewnić bezpieczeństwo użytkownika urządzenia i jego sprawne działanie, należy je regularnie odkamieniać.
- Zalegające osady kamienia mogą uniemożliwiać prawidłowe przewodzenie ciepła i niższą wydajność elementu grzejnego.
- Przed rozpoczęciem procesu odkamieniania upewnij się, że wewnętrzny zbiornik na wodę i filtr zostały wyjęte.

Procedura odkamieniania

1. Wyjmij filtr i wewnętrzny zbiornik na wodę.
2. Napełnij zbiornik na wodę 2 litrami 4% roztworu octu.
3. Umieść pojemnik o pojemności 2 l pod dyszą dozującą.
4. Naciśnij i przytrzymaj przez 3 sekundy przycisk odkamieniania. (C-1)
5. Wskaźnik odkamieniania zacznie migać i urządzenie rozpocznie proces usuwania kamienia. Potrwa to około 5 minut.
Uwaga: płyn wylewany z dozownika będzie gorący.
6. Gdy zaświeci się wskaźnik braku wody, wylej pozostały roztwór octu i napełnij zbiornik świeżą wodą z kranu do maksymalnego poziomu.
7. Urządzenie uruchomi cykl czyszczenia.
8. Po zakończeniu odkamieniania wskaźnik odkamieniania zgaśnie.

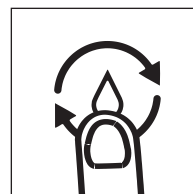

C-1

9. Wyjmij dyszę, pociągając ją w dół. Wypłucz czystą wodą z kranu. (C-2)
10. Włóż dyszę z powrotem. Upewnij się, że jest dobrze zamocowana. (C-3)
11. Zamontuj z powrotem filtr i wewnętrzny zbiornik na wodę. Urządzenie jest gotowe do użytku.

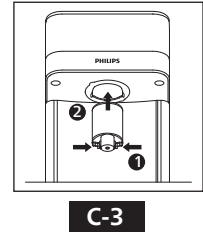
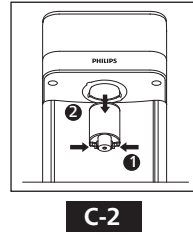



Uwaga

- Podczas odkamieniania naciśnij przycisk odkamieniania, aby wstrzymać, i naciśnij go ponownie, aby ponownie uruchomić.
- NIE odłączaj zasilania podczas odkamieniania.
- Procesu odkamieniania nie można anulować, dopóki nie będzie zakończony.

Wymiana wkładu filtra

Aby zapewnić najlepszą wydajność urządzenia, wkład filtra należy wymieniać zgodnie ze wskaźnikiem żywotności filtra lub sugerowanym cyklem wymiany.

- Wyczyść i zainstaluj wkład filtra zgodnie z powyższą instrukcją pierwszego czyszczenia.
- Zresetuj żywotność filtra, naciskając i przytrzymując przyciski  i  przez 3 sekundy.

Model	Zalecany okres wymiany
AWP210/AWP211/AWP212	Po 100 litrach lub co 30 dni, co nastąpi szybciej.



Wskaźnik żywotności filtra

Świecą się 4 kreski: filtr ma pełną żywotność.

Świecą się 2 kreski: pozostała połowa żywotności filtra.

Nie świeci się żadna kreska: okres eksploatacji filtra dobiega końca.

6. Wykrywanie usterek i ich usuwanie

Problem	Możliwe przyczyny	Rozwiązania
Brak obrazu na wyświetlaczu.	Urządzenie jest w trybie uśpienia.	Dotknij przycisku blokady bezpieczeństwa, aby wybudzić urządzenie.
	Urządzenie nie jest podłączone do zasilania.	Podłącz przewód zasilający do gniazda zasilania. Jeśli to nie zadziała, skontaktuj się z obsługą klienta.
Urządzenie nie dozuje gorącej wody.	Urządzenie nie jest podłączone do zasilania.	Podłącz przewód zasilający do gniazda zasilania.
	Woda w zbiorniku na wodę jest poniżej minimalnego poziomu.	Napełnij zbiornik na wodę do maksymalnego poziomu.
	Przycisk dozowania jest zablokowany.	Naciśnij przycisk blokady bezpieczeństwa, aby odblokować.
Przycisk/panel wyświetlacza nie reaguje.	Urządzenie nie jest podłączone do zasilania.	Podłącz przewód zasilający do gniazda zasilania.
	Urządzenie jest w trybie uśpienia.	Dotknij przycisku blokady bezpieczeństwa, aby wybudzić urządzenie.
	Po nalanu gorącej wody na wyświetlaczu pojawia się skondensowana woda.	Wytrzyj panel suchą szmatką. Jeśli to nie zadziała, skontaktuj się z obsługą klienta.
Zbiornik na wodę przecieka	Zbiornik na wodę nie jest dobrze osadzony na podstawie.	Wymij zbiornik na wodę i zamontuj go z powrotem w urządzeniu. Upewnij się, że jest dobrze zamontowany.
	Zawór uszczelniający na dnie zbiornika jest uszkodzony.	Skontaktuj się z obsługą klienta.
Urządzenie nie dozuje wody o temperaturze otoczenia.	Urządzenie nie jest podłączone do zasilania.	Podłącz przewód zasilający do gniazda zasilania.
	Woda w zbiorniku na wodę jest poniżej minimalnego poziomu.	Napełnij zbiornik na wodę do maksymalnego poziomu.
	Pompa wodna jest uszkodzona.	Skontaktuj się z obsługą klienta.

Niestabilny przepływ wody.	Nagromadzone osady kamienia w elemencie grzejnym.	Postępuj zgodnie z instrukcjami odkamieniania z rozdziału 5, aby usunąć kamień.
Wolny przepływ wody	Nagromadzone osady kamienia w elemencie grzejnym.	Postępuj zgodnie z instrukcjami odkamieniania z rozdziału 5, aby usunąć kamień.
	Zapowietrzona pompa wody	Napełnij zbiornik na wodę do maksymalnego poziomu.
Wskaźnik braku wody świeci się.	Woda w zbiorniku na wodę jest poniżej minimalnego poziomu.	Napełnij zbiornik na wodę do maksymalnego poziomu.
Dziwny smak wody.	Urządzenie nie zostało oczyszczone dokładnie po odkamienianiu.	Wykonać czynności z punktów 6–9 instrukcji odkamieniania w rozdziale 5, aby oczyścić urządzenie.
	Przełtrowana woda nie została zużyta przez długi czas.	Wylać pozostałą wodę ze zbiornika na wodę i nalać świeżej wody kranowej.
	Uplłynął okres eksploatacji filtra.	Wymienić na nowy wkład filtra.

Kod błędu	Co to oznacza	Rozwiązania
E1	Czujnik temperatury wody na wlocie działa nieprawidłowo.	Skontaktuj się z obsługą klienta.
E2	Czujnik temperatury wody na wylocie działa nieprawidłowo.	Skontaktować się z działem obsługi klienta.
E5	Alarm ogrzewania na sucho	Odłącz zasilanie. Skontaktuj się z obsługą klienta.
EU	Awaria panelu wyświetlacza.	Skontaktuj się z obsługą klienta.

7. Gwarancja i serwis

Jeśli potrzebujesz informacji lub masz jakiegokolwiek pytania, odwiedź witrynę firmy Philips pod adresem www.philips.com lub skontaktuj się z centrum obsługi klienta w swoim kraju. Jeśli w Twoim kraju nie ma centrum obsługi klienta, udaj się do lokalnego sprzedawcy.

8. Zawartość opakowania

Dystrybutor wody	x1
Wkład filtra	x1
Taca ociekowa	x1
Podręcznik użytkownika	x1
Skrócona instrukcja obsługi	x1



Ten symbol umieszczony na produktach lub w dołączonej dokumentacji oznacza, że zużytych produktów elektrycznych i elektronicznych nie można wyrzucać wraz ze zwykłymi odpadami z gospodarstw domowych. Aby prawidłowo je zutylizować lub zlecić ich odzyskiwanie i recykling,

■ należy oddać te produkty do wyznaczonych punktów selektywnej zbiórki odpadów, gdzie zostaną przyjęte bez opłat. W niektórych krajach można zwracać produkty do lokalnego sprzedawcy po zakupie nowego produktu. Właściwa utylizacja tego produktu pozwala oszczędzać cenne zasoby naturalne i zapobiegać szkodliwemu działaniu na zdrowie ludzi oraz środowisko naturalne, które może wystąpić w razie niewłaściwego postępowania z odpadami. Więcej informacji o najbliższym punkcie zbiórki odpadów zużytych urządzeń elektrycznych i elektronicznych można uzyskać od władz lokalnych. Utylizacja tego produktu niezgodnie z obowiązującymi przepisami krajowymi może podlegać karom.

1. Důležité

Při používání elektrických spotřebičů je zapotřebí dbát nezbytných opatření, která zahrnují:

- Před použitím si pozorně přečtěte veškeré pokyny.
- Instalujte spotřebič v souladu s instalačními pokyny v tomto uživatelském manuálu.
- Příklad nepoužívejte v případě závady nebo v případě poškození napájecího kabelu nebo zástrčky.
- Zajistěte, aby napájecí kabel nepřišel do styku s horkými povrchy.
- Nikdy nepokládejte tělo, zástrčku nebo napájecí kabel do vody nebo jiných tekutin. Pokaždé očistěte pomocí vlhkého hadříku.
- Příklad nepoužívejte, je-li hladina vody nižší než minimální požadovaná hladina, aby nedošlo k poškození topných článků.
- Příklad neuchovávejte ani nepoužívejte venku.
- Zajistěte, aby napájecí kabel nevisel z okraje stolu nebo kuchyňské linky, a nepokládejte přístroj na horký povrch.
- Nepokládejte přístroj na elektrický nebo plynový sporák ani v jeho blízkosti. Nevkládejte do nahřáté trouby.
- Nevkládejte přístroj do zapnutého sterilizátoru.
- Nezmrazujte přístroj v chladničce.
- Příklad nenaklánějte a nepoužívejte v poloze vzhůru nohama.
- Tento přístroj mohou používat děti ve věku od 8 let a osoby, které mají snížené fyzické, senzorické či mentální schopnosti, nebo nemají dostatek zkušeností a vědomostí, a to pod dohledem nebo za předpokladu, že jim byly poskytnuty instrukce ohledně bezpečného používání přístroje a s ním spojeného rizika.
- Nedovolte dětem hrát si se spotřebičem ani provádět údržbu přístroje bez dohledu.
- Příklad používejte jen tehdy, jsou-li děti pod řádným dohledem.
- Příklad používejte na pevném, rovném povrchu a mimo dosah dětí, aby se předešlo jeho náhlému převržení a následnému opaření nebo úrazu způsobenému pádem.
- Nenamáčejte přístroj ani žádnou jeho část ve vodě ani jiné tekutině, abyste předešli požáru, úrazu elektrickým proudem a dalším zraněním.
- Když je přístroj spuštěn, nedotýkejte se horkého povrchu nebo hubice.
- Když je přístroj spuštěn, nedotýkejte se výpusti páry ani ji neucpávejte rukou nebo předměty. Neotvírejte víko nádoby na vodu příliš brzy, abyste se neopařili horkou párou nebo nezpůsobili poškození přístroje.
- Když je přístroj spuštěn, nedotýkejte se horkého povrchu nebo hubice.

- Když je přístroj spuštěn, nedotýkejte se výpusti páry ani ji neucpávejte rukou nebo předměty. Neotvírejte víko nádoby na vodu příliš brzy, abyste se neopařili horkou párou nebo nezpůsobili poškození přístroje.
- Je zakázáno zjišťovat teplotu vody nebo přítomnost páry rukou i jakoukoli jinou částí těla, když je přístroj spuštěn. Hrozí nebezpečí opaření.
- "Přístroj slouží k ohřívání vody. Nepoužívejte jej k ohřívání jiných látek. Nenaplňujte více, než je určeno označením „max“.
- Nepoužívejte přístroj, když hladina vody nedosahuje minimální požadované úrovně."
- Před čištěním přístroj odpojte ze sítě a ujistěte se, že úplně vychladl.
- Je-li napájecí kabel poškozen, musí být v zájmu bezpečnosti vyměněn výrobcem, jeho servisním zástupcem nebo podobnou kvalifikovanou osobou.
- Napájecí kabel lze vyměnit pouze na speciální nový napájecí kabel, dojde-li k jeho poškození.
- Přístroj nepoužívejte, pokud nefunguje nebo má závadu, a vraťte jej nejbližšímu servisnímu zástupci nebo výrobcí k prozkoumání, opravě nebo výměně. Nesnažte se ho rozebrat sami.
- " Tento přístroj je určen pro použití v domácnosti a podobných prostorách, jako jsou:
 - kuchyňka pro personál v obchodech, kancelářích a na jiných pracovištích;
 - statek;
 - hotely, motely a další obytná zařízení;
 - penziony a podobná zařízení.
- Varování: nesprávné zacházení může způsobit zranění.
- Povrch topného článku po použití obsahuje zbytkové teplo.
- Tento návod k použití uschovejte pro případné další použití.
- Tento výrobek je určen pouze pro filtrovanou pitnou vodu. Nepoužívejte ve výrobku mikrobiologicky závadnou vodu neznámé jakosti. Používejte pouze studenou vodu nebo vodu v pokojové teplotě. Přístroj nepoužívejte pro přípravu kojenecké stravy.
- Pře filtrovanou vodu spotřebujte do 24 hodin.
- Výpust a další části přístroje mohou být po použití horké.
- Pokud dáváte vodu $\geq 40\text{ C}$, dávejte pozor na horkou páru.
- Přístrojem nemanipulujte, dokud není přerušen přívod elektrického proudu.
- Nedodržení těchto pokynů může způsobit opaření uživatele nebo poškození produktu.
- **VAROVÁNÍ:** Za zadní stranu spotřebiče neumisťujte vícenásobné přenosné zásuvky nebo přenosné zdroje napájení.

- Je-li vypuštěno pouze malé množství vody, může dojít k odchylce teploty.
- Doporučujeme předeřhát před použitím.
- Usadí-li se v topném článku vodní kámen, může dojít ke značné odchylce v objemu nebo teplotě vody. Vodní kámen z přístroje odstraňte dle pokynů v kapitole 5.

2. Části a funkce

Tento výrobek je okamžitý dávkovač horké vody. Díky technologii okamžitého ohřívání poskytuje horkou vodu o různých teplotách za několik sekund. Díky filtru Philips Micro X-Clean si doma kdykoli můžete vychutnat čistou a svěží chuť vody.

Kontrolní panel



Program čaj

Stiskněte pro rychlé nastavení 100 °C, 250 ml.



Bezpečnostní zámek

Je-li zvolena horká voda ≥ 40 °C, stiskněte pro odemčení před stisknutím tlačítka nalévání vody. Lze jej použít také pro aktivaci přístroje, když je v režimu spánku.



Výběr teploty vody

Stiskněte pro výběr požadované teploty vody.



Tlačítko vypouštění vody

Stiskněte pro nalévání vody nebo zastavení nalévání.



Tlačítko vypouštění vody

Stiskněte pro nalévání vody nebo zastavení nalévání.



Tlačítko čištění / odstraňování vodního kamene

Přidržte tlačítko po dobu 3 sekund pro zahájení čištění / odstraňování vodního kamene. Během čištění / odstraňování vodního kamene tlačítko stiskněte pro pozastavení a poté je stiskněte znovu pro pokračování. Upozornění: celý proces odstraňování vodního kamene trvá asi 10 minut a nelze jej přerušit, dokud není ukončen.



Indikátor odstraňování vodního kamene

Rozsvítí se, když je třeba odstranit vodní kámen. Zhasne, když je proces odstraňování vodního kamene ukončen.



Indikátor nedostatku vody

Rozsvítí se, když je hladina vody v nádržce na vodu níže než požadované minimum. Naplňte nádržku na vodu.



Indikátor životnosti filtru

4 čárky znamenají plnou životnost filtru.
2 čárky znamenají poloviční životnost filtru.
4 blikající čárky znamenají konec životnosti filtru.



Resetování životnosti filtru

Přidržte obě tlačítka po dobu 3 sekund pro resetování životnosti filtru.

Hlavní technické specifikace

Model výrobku	ADD5910M/05 ADD5910M/10
Model filtru	Micro X-Clean: AWP210 (1-pack) AWP211 (3-pack) AWP212 (6-pack)
Jmenovité napětí	220-240V~
Jmenovitá frekvence	50-60Hz
Spotřeba energie	2000W-2400W
Vhodný zdroj vody	Obecní voda z vodovodu
Odolnost proti otřesům	I
Typ ochrany	IPX0
Vhodná teplota vody	5°C-38°C Ap

3. Instalace

Před prvním použitím spotřebiče

- Zcela odstraňte veškeré obaly.
- Sundejte víko zásobníku a vyjměte vnitřní zásobník vody a zásobník vody. Umyjte, opláchněte a důkladně osušte.
- Vyčistěte spotřebič podle pokynů pro první čištění, uvedených v kapitole 5.

VAROVÁNÍ: PROSÍM NEROZEBÍREJTE/NEDEMONTUJTE SAMI TENTO SPOTŘEBIČ.
ELEKTRICKÉ ČÁSTI BUDOU OBNAŽENÉ A JE ZDE RIZIKO ÚRAZU ELEKTRICKÝM PROUDEM.

Umístění spotřebiče

- Neinstalujte toto zařízení na vlhkém nebo horkém místě, blízko zdroje tepla.
- Příklad umístěte na plochý a rovný povrch.
- Nepoužívejte tento spotřebič venku. Tento spotřebič je vhodný pouze do interiéru.
- **VAROVÁNÍ:** NEINSTALUJTE TENTO SPOTŘEBIČ NA PŘÍMÉM SLUNEČNÍM SVĚTLE..
- Ujistěte se, že větrání na obou stranách není nikdy zablokované nebo zakryté.

4. Používání

Vyčistěte přístroj podle návodu k prvnímu čištění uvedeného v kapitole 5.

Naplňte zásobník vody po značku "MAX"; voda bude nastavenou rychlostí proudit skrz filtr, a kvůli činnosti ltrační vložky tak může plnění nějakou dobu trvat.

1. Zapojte přístroj.
2. Na odkapávací nádobu položte hrnek nebo skleničku.
3. Vyberte požadovanou teplotu a objem (A-1).
4. Stiskněte tlačítko bezpečnostního zámku pro odemčení přístroje (není třeba v případě vody o pokojové teplotě) (A-2).
5. Stiskněte tlačítko vypouštění vody pro zahájení nalévání (A-3).



A-1

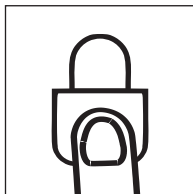

A-2

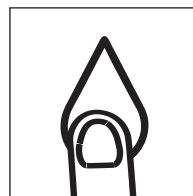

A-3

Upozornění

- "Přístroj se automaticky přepne do režimu spánku, není-li použit do 1 minuty."
- Stiskněte tlačítko bezpečnostního zámku pro aktivaci přístroje."
- Když se odkapávací nádoba naplní vodou, vodu vylijte.
- Může dojít k odchylce teploty ± 5 °C. Může dojít k odchylce objemu ± 10 %.

5. Čištění a údržba

První čištění

1. Příprava filtrační vložky

- Odstraňte obal. Je běžné, že na jejím povrchu může být trochu uhlíkového prášku, je to normální. Tyto částice jsou neškodné a během procesu přípravy se smyjí.
- Namočte filtrační vložku na 15 minut do čisté vody. Lehce patronou zatřeste, abyste umyli uhlíkové částičky na povrchu.

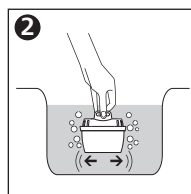
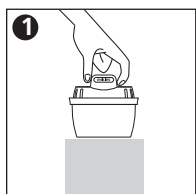

2. Příprava spotřebiče

- Odstraňte vnitřní nádržku na vodu.
- Ujistěte se, zda je těsnění správně nasazeno.
- Zatlačte filtr do vnitřní nádržky na vodu. Ujistěte se, zda pevně drží (B-1).
- Vložte vnitřní nádržku na vodu zpět do nádržky na vodu.

- Naplňte nádržku na vodu 2 litry studené kohoutkové vody a vložte nádržku zpět do přístroje.
- Odkapávací nádobu a táce odkapávací nádoby umístěte před přístroj (B-2).
- Umístěte hrnek nebo nádobu pod výpust.
- Zapojte přístroj.
- Vypouštějte vodu v pokojové teplotě, dokud nádržka na vodu nebude prázdná.
- Vypuštěnou vodu vylijte. Přístroj je připraven k použití.

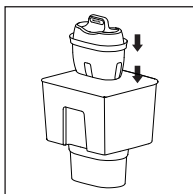

B-1

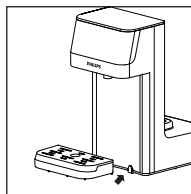

B-2

Běžná údržba

- Pokud přístroj nebyl používán déle než 72 hodin, doporučujeme vyčistit jej před použitím.
 - Vylijte vodu z nádržky. Nádržku vypláchněte.
 - Nádržku znovu naplňte 1 litrem čerstvé kohoutkové vody.
 - Vypouštějte vodu v pokojové teplotě, dokud nádržka na vodu nebude prázdná.
 - Přístroj je připraven k použití."
- Pravidelně myjte, vyplachujte a vysoušejte vnitřní nádržku na vodu, nádržku na vodu a víko nádržky, a to alespoň při výměně filtru.
- Odkapávací nádobu umyjte vodou s mýdlem. Opláchněte od mýdla čistou vodou. Nechte odkapávací nádobu uschnout.

Upozornění

- Voda patří mezi potraviny. Doporučujeme použít filtrovanou vodu do 24 hodin.
- Nebude-li přístroj používán delší dobu (např. po dobu dovolené), doporučujeme vyjmout filtr, umístit jej do uzavřeného plastového sáčku a uchovávat v chladničce. Pomůže to udržovat filtr v hygienických podmínkách. Před použitím filtru po takovémto uchování se při přípravě a montáži řiďte návodem k použití jako obvykle.
- Před čištěním přístroj vždy vypněte a odpojte.

- Před čištěním nechte přístroj vychladnout.
- K čištění nepoužívejte drátěnky, rozpouštědla nebo hrubé materiály, které by mohly přístroj poškodit.

Odvápnění

- Indikátor odstraňování vodního kamene se rozsvítí, když je potřeba odstranit z přístroje vodní kámen.
- Pro bezpečný a efektivní provoz vašeho spotřebiče je důležité pravidelně provádět odvápnění.
- Neodstraněné usazeniny vodního kamene mohou zabránit účinné výměně tepla na části pro přenos tepla, a mohou ovlivnit její výkon.
- Než začnete odstraňovat vodní kámen, ujistěte, že vnitřní nádržka na vodu a filtr jsou vyjmuty.

Postup odvápnění

1. Vyjměte ltr a vnitřní zásobník vody.
2. Naplňte nádržku na vodu 2 litry 4% roztoku octa.
3. Umístěte nádobu s kapacitou 2 l tekutiny pod hubici.
4. Přidržte tlačítko odstraňování vodního kamene po dobu 3 sekund. (C-1)
5. Indikátor odstraňování vodního kamene bude blikat a přístroj provede proces odstranění vodního kamene. Bude to trvat asi 5 minut. Pozor, přístroj bude vypouštět horké tekutiny.
6. Když se rozsvítí indikátor nedostatku vody, vylijte zbytek roztoku kyseliny citronové a nádržku naplňte čerstvou kohoutkovou vodou tak, aby dosahovalamaximální úrovně naplnění.
7. Přístroj provede proces čištění.
8. Indikátor odstraňování vodního kamene zhasne, až bude odstraňování vodního kamene dokončeno.
9. Stáhněte hubici směrem dolů. Vypláchněte ji čistou kohoutkovou vodou. (C-2)
10. Připevněte hubici zpět. Ujistěte se, zda je správně připevněna. (C-3)
11. Filtr a vnitřní nádržku na vodu vraťte zpět na místo. Přístroj je připraven k použití.

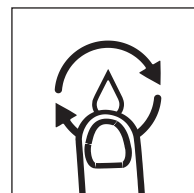

C-1

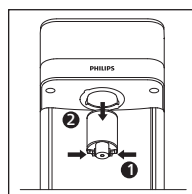

C-2

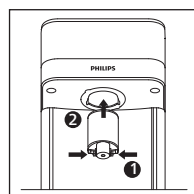

C-3

Upozornění

- Během odstraňování vodního kamene stiskněte tlačítko odstraňování vodního kamene pro pozastavení a poté ho stiskněte znovu pro pokračování.
- Během odstraňování vodního kamene přístroj NEODPOJUJTE ZE SÍTĚ.
- Proces odstraňování vodního kamene nelze přerušit, dokud není ukončen.

Výměna filtru

Pro zajištění co nejlepšího výkonu přístroje vyměňujte filtr podle indikátoru životnosti filtru nebo doporučeného cyklu vyměňování filtru.

- Filtr vyčistěte a vložte podle návodu k prvnímu čištění uvedeného výše.

- Životnost filtru resetujte přidržením   po dobu 3 sekund.

Model	Doporučený cyklus výměny
AWP210/AWP211/AWP212	"Po 100 litrech nebo každých 30 dní, podle toho co nastane dříve."

Indikátor životnosti filtru



4 čárky znamenají plnou životnost filtru.

2 čárky znamenají poloviční životnost filtru.

Žádná blikající čárka znamená konec životnosti filtru.

6. Odstraňování problémů

Problém	Možné příčiny	Řešení
Panel displeje nesvítí.	Spotřebič je v režimu spánku.	Stiskněte tlačítko bezpečnostního zámku pro aktivaci přístroje.
	Spotřebič není připojený do elektrické sítě.	Zapojte napájecí kabel. Pokud kabel nefunguje, kontaktujte zákaznický servis.
Přístroj nevypouští horkou vodu.	Přístroj není zapojen do sítě.	Zapojte napájecí kabel.
	Hladina vody v nádržce na vodu je níže než požadované minimum.	Naplňte nádržku na vodu tak, aby hladina dosáhla maximálního možného naplnění.
	Tlačítko nalévání je uzamčeno.	Pro odemčení stiskněte tlačítko bezpečnostního zámku.

Panel s tlačítky / panel displeje neodpovídá.	Přístroj není zapojen do sítě.	Zapojte napájecí kabel.
	Spotřebič je v režimu spánku.	Stiskněte tlačítko bezpečnostního zámku pro aktivaci přístroje.
	Po nalití horké vody je na displeji zkonduzovaná voda.	Otřete panel suchým hadříkem. Pokud nefunguje, kontaktujte zákaznický servis.
Nádržka na vodu protéká	Nádržka na vodu nesedí pevně v přístroji.	Nádržku na vodu zdvihněte a znovu nasadte do přístroje. Ujistěte se, zda je pevně zasazena.
	Těsnicí ventil v dolní části nádržky je vadný.	Kontaktujte zákaznický servis.
Přístroj nevypouští vodu v pokojové teplotě.	Přístroj není zapojen do sítě.	Zapojte napájecí kabel.
	Hladina vody v nádržce na vodu je níže než požadované minimum.	Naplňte nádržku na vodu tak, aby hladina dosáhla maximálního možného naplnění.
	Pumpa na vodu je poškozena.	Kontaktujte zákaznický servis.
Nestabilní výstup vody	V topné části se hromadí vodní kámen.	Pro odstranění vodního kamene se řiďte návodem v kapitole 5.
Pomalý výstup vody.	V topné části se hromadí vodní kámen.	Pro odstranění vodního kamene se řiďte návodem v kapitole 5.
	V pumě vody je vzduch.	Naplňte nádržku na vodu tak, aby hladina dosáhla maximálního možného naplnění.
Indikátor nedostatku vody se rozsvítí.	Hladina vody v nádržce na vodu je níže než požadované minimum.	Naplňte nádržku na vodu tak, aby hladina dosáhla maximálního možného naplnění.
Divná chuť vody.	Zařízení není dostatečně důkladně vyčištěné po odvápnění.	Pro vyčištění postupujte podle kroků 6-9 kapitoly 5.
	Filtrována voda nebyla po dlouhé době zkonduzována.	Vylijte vodu zbývající v zásobníku do odpadu a znovu naplňte čerstvou vodou z vodovodu.
	Filtr dosáhl své životnosti.	Prosím vyměňte ho za novou filtrační vložku.

Kód chyby	Co to znamená	Řešení
E1	Čidlo teploty příchozí vody je vadné.	Kontaktujte zákaznický servis.
E2	Čidlo teploty vypouštěné vody je vadné.	Prosím kontaktujte zákaznickou péči.
E5	Upozornění na ohřívání na sucho	Odpojte přístroj ze sítě. Kontaktujte zákaznický servis.
EU	Závada panelu displeje.	Kontaktujte zákaznický servis.

7. Záruka a servis

V případě dotazů a pro další informace navštivte webové stránky společnosti Philips na adrese www.philips.com nebo kontaktujte zákaznický servis ve vaší zemi. Pokud se ve vaší zemi zákaznický servis nenachází, obraťte se na místního obchodníka.

8. Obsah balení

Dávkovač vody	x1
Filtrační vložka	x1
Odkapávací miska	x1
Uživatelská příručka	x1
Stručný průvodce	x1



"Tento symbol na výrobcích a v průvodní dokumentaci znamená, že použité elektrické a elektronické výrobky by se neměly míchat s běžným odpadem z domácnosti.

Pro správnou likvidaci nebo zpracování, využití a recyklaci odevzdejte tyto výrobky na  určená sběrná místa, kde budou bezplatně přijata. V některých zemích budete moci po zakoupení nového produktu vrátit starý výrobek/výrobky místnímu prodejci.

Správnou likvidací tohoto produktu pomůžete šetřit cenné zdroje a zabránit jakýmkoli možným dopadům na lidské zdraví a životní prostředí, které by jinak mohly nesprávným zacházením s odpadem vzniknout. Další informace o nejbližším sběrném místě pro OEEZ získáte u místního úřadu. Za nesprávnou likvidaci tohoto produktu, která není v souladu s národní legislativou, může být uložena pokuta/y"



Register your product and learn more via the website link below:

www.philips.com/water

Specifications are subject to change without notice

© 2022 AquaShield

All rights reserved.

Philips and the Philips Shield Emblem are registered trademarks of Koninklijke Philips N.V. and are used under license.

This product has been manufactured by and is sold under the responsibility of

Hong Kong AquaShield Health Technology Company Limited

and Hong Kong AquaShield Health Technology Company Limited is the warrantor in relation to this product.

Rev A OCT 22

